



АКЦИОНЕРНОЕ ОБЩЕСТВО
«АЛМАЛЫКСКИЙ
ГОРНО-МЕТАЛЛУРГИЧЕСКИЙ
КОМБИНАТ»

КАТАЛОГ

ИМПОРТИРУЕМОЙ ПРОДУКЦИИ

**КАТАЛОГ
импортируемой
продукции
АО «Алмалыкский ГМК»**

Оглавление

Товары горного-шахтного направления	
Товары механического направления	
Товары технологического направления	
Товары энергетического направления	
Товары предлагаемые к освоению нового медеплавильного завода	
Товары предлагаемые к освоению по МОФ-3	
Товары железнодорожного транспорта	
Товары разной направленности	
Товары автомобильного транспорта	

Товары горно-шахтного направления



**Канат Стальной D13,5
(ЧРУ)**

Гост 3079-80

Годовая потребность: 1 476 м



Болт с гайкой 18x90 (ЧРУ)

ГОСТ 8144-73

Годовая потребность: 800 кг



Рельсы Р 24 (АРУ, ЧРУ)

ГОСТ 6368-82

Годовая потребность: 301 300 кг



**Хвостовик перфоратора Т38 Simba 90516121/435-09103.10
Simba К 102 (АРУ, Хандиза)**

Т38 Simba 90516121/435-09103.10 к к Simba К 102

Годовая потребность: 372 шт



**Буровая штанга Т38 L-915 90510718/235-4709-MF-C,02
к Simba К 102 (АРУ, Каульды, Хандиза)**

ISO 9001:2015/ ISO 14001:2015/OHSAS 18001:2007

Годовая потребность: 636 шт



**Сталь буровая шестигранная S-22/25мм 55C2
(АРУ, Каульды, ЧРУ)**

ГОСТ 2879-2006 ГОСТ 14959-16

Годовая потребность: 28 399 кг



**Штанга конусная L-1800мм (25x108мм)
90029095/594-1118-С,02 (АРУ, Каульды, ЧРУ)**

ГОСТ 14959-16

Годовая потребность: 902 шт



**Стойка рудничная х/п 7-24см 4,0-6,5м
(АРУ, Каульды, ЧРУ)**

ГОСТ 9463-88

Годовая потребность: 5 548 м³



**Пиловочник хвойных пород
(АРУ, ЧРУ)**

ГОСТ 9463—2016

Годовая потребность: 1 695 м³



**Канат стальной d=15 мм
(АРУ, Каульды, ЧРУ)**

ГОСТ 2688-80

Годовая потребность: 43 884 п-м



**Канат Стальной В16,5
(ЧРУ)**

ГОСТ 2688-80

Годовая потребность: 1004 м



**Канат Стальной D15,5
(ЧРУ)**

Гост 3079-80

Годовая потребность: 1 093 м



Профиль горячекатаный СВП 22
(АРУ, Каульды, ЧРУ, ЦРМЗ)

ГОСТ 18662-83

Годовая потребность: 2115,1 тн



Электродетонатор ЭД-3-Н
(АРУ, ЧРУ)

ТУ ДИШВ 773.951.300

Годовая потребность: 58 445шт



Устройство СИНВ/ИСКРА-Ш-4, 16, 21
(АРУ, Каульды, ЧРУ)

ТУ 7275-032-07513903-2008

Годовая потребность: ИСКРА-Ш-4 – 374 707кг
ИСКРА-Ш-16 - 24586 ИСКРА-Ш-21 - 1294 кг



Детонирующий шнур ДШН-6
(ЗВМ, ЧРУ, АРУ, Каульды)

ИВШП 773.979.013 ТУ

Годовая потребность: 451 912 п/м



Аммонит патронированный 6ЖВ-200 диам.32
(АРУ, ЧРУ, Каульды)

ГОСТ 21984-76

Годовая потребность: 206 340 кг



Оболочка синтетическая полиамидная барьерная (ЗВМ)

ТУ 2245-001-50845814-2010

Годовая потребность: 734,2 км



**Оболочка синтетическая полиамидная барьерная
(ЗВМ)**

ТУ 2245-001-50845814-2010

Годовая потребность: 68,92 км



Клипса 2,5x13,5x15 (ЗВМ)

ГОСТ 1639

Годовая потребность: 400,708 шт



Клипса 3x16x18 (ЗВМ)

ГОСТ 1639

Годовая потребность: 4292,06 шт.



Устройства ИСКРА-Ш (ЗВМ)

ТУ 7275-032-07513903-2008

Годовая потребность: 753 625 шт



**Электродетонатор ЭД-З-Н
(Каульды, ЗВМ)**

ТУ 773951.300

Годовая потребность: 74 814 шт



Подшипник (крестовина) (ШСУ)

5535542400

Годовая потребность: 36 шт



Устройства ИСКРА-С (ЗВМ)

ТУ 7275-031-07513903-2008

Годовая потребность: 139 706 шт



Устройства ИСКРА-П (ЗВМ)

ТУ7275-030-07513903-2008

Годовая потребность: 91 682 шт



Ударно волновая трубка (ЗВМ)

ТУ773941.008

Годовая потребность: 194 583 м



Аммонит 6-ЖВ (ЗВМ)

ТУ 84-08628424-786-2003

Годовая потребность: 200 000 кг



Глубинный насос SP 17-9

В соответствии стандартам ЕС

Годовая потребность: 20 шт



Глубинный насос TWU10s-200-2-45REW

В соответствии стандартам ЕС

Годовая потребность: 20 шт



Турбокомпрессор ST-2G (ШСУ)

5580015711

Годовая потребность: 4 шт



Стартер ST-2G (ШСУ)

5112310159

Годовая потребность: 4 шт



Катализатор ST-2G (ШСУ)

5500937400

Годовая потребность: 8 шт



Подвесной подшипник ST-2G (ШСУ)

5535542400

Годовая потребность: 12 шт



Инжектор - Cummins QSB-4.5 (ШСУ)

5580012919

Годовая потребность: 8 шт



Инжектор- Deutz BF4M1013EC (ШСУ)

5580015717

Годовая потребность: 8 шт



Подшипник (крестовина) (ШСУ)

55354373 00

Годовая потребность: 24 шт



Крышка от ходового редуктора ППН-1С (АРУ)

05.00.401

Годовая потребность: 20 шт



Пневмо мотор к ППН-1С (АРУ)

П-12-12

Годовая потребность: 36 шт



Пружина буферная ППН-1С (АРУ)

00.00.006

Годовая потребность: 83 шт



Цепь в сборе ППН-13 (АРУ)

ПМ5.04.20.18.700

Годовая потребность: 29 шт



Пульт управления ППН-1С (АРУ)

00.1-04-000

Годовая потребность: 23 шт



Кольцо компрессорное ППН-1С (ШСУ)

120-1004025

Годовая потребность: 1000 шт



Кольцо поршневое маслосъёмное ППН-1С (АРУ)

05.00.401

Годовая потребность: 20 шт



Шатун прицепной к П12-12 (АРУ)

П2.5Ф-1-02

Годовая потребность: 50 шт

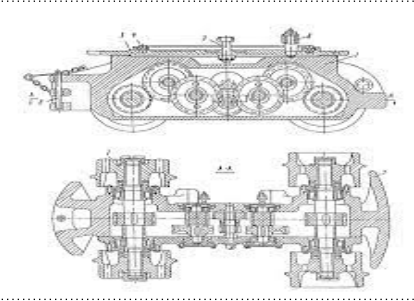

Ходовая часть ППН-1С(АРУ)

05.00.000.450.000

Годовая потребность: 7 шт



Шатун главный в сборе к П12-12 (АРУ)

П2,5Ф-1-01

Годовая потребность: 12 шт



Поршень ударник ПП63В (АРУ)

ПП63В.006

Годовая потребность: 140 шт



Винт поворотный ПП63В (АРУ)

041

Годовая потребность: 138 шт



Букса направляющая к перфоратору ПП-54В (АРУ)

ПП54В.015

Годовая потребность: 168 шт



Цилиндр ПП63В к перфоратору ПП-63 (АРУ)

ПП63В.001

Годовая потребность: 3 шт



Крышка золотниковой коробки к перфоратору ПП63 (АРУ)

ПП63.051

Годовая потребность: 130 шт



Букса поворотная к перфоратору ПП-63 (АРУ)

ПП54В.256

Годовая потребность: 128 шт

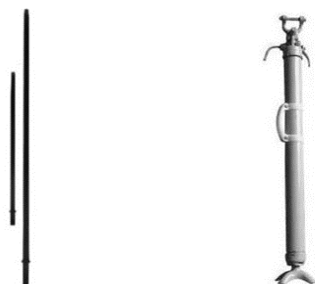

Ствол к перфоратору ПП-63В (АРУ)

ПП54В.021

Годовая потребность: 130 шт



Собачка (крылатка) к перфоратору ПП-63 (АРУ)

ПП54В.024

Годовая потребность: 2000 шт



Кольца храповое к перфоратору ПП-63В (АРУ)

ПП63В.023

Годовая потребность: 93 шт



Корпус крана к перфоратору ПП-63 (АРУ)

ПП63В.002

Годовая потребность: 76 шт



Золотник к перфоратору ПП-63 (АРУ)

ПП54.052

Годовая потребность: 128 шт

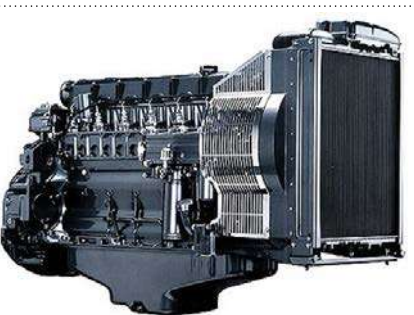

Дизельный двигатель BF 1013EC GLV ST-2G (АРУ)

5580 0054 39

Годовая потребность: 2 шт



Дизельный двигатель CUMMINS QSB-4,5 III TIER (АРУ)

5580 0147 28

Годовая потребность: 1 шт



Рем. комплект клапана гидравлической системы ПДМ ST-2G (APY)

5540 1692 00

Годовая потребность: 12 шт

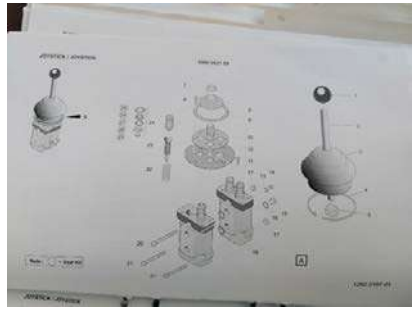

Джойстик ПДМ ST-2G (APY)

5580 0021 89

Годовая потребность: 4 шт



Турбонаддува ПДМ ST-2G (APY)

5580 0219 96

Годовая потребность: 3 шт



Натяжной шкив ПДМ ST-2G (APY)

3222 3319 63

Годовая потребность: 3 шт



Термостат ПДМ ST-2G (APY)

5580 0219 81

Годовая потребность: 3 шт



Стопорное кольцо для колеса ПДМ ST-2G (APY)

5540 0855 00

Годовая потребность: 8 шт



Ручная подкачка дизтопливо ПДМ ST-2G (APY)

3222 3115 21

Годовая потребность: 3 шт



Патрубок воздушный ПДМ ST-2G (APY)

5580 0090 75

Годовая потребность: 2 шт



Патрубок воздушный ПДМ ST-2G (APY)

5537 1322 00

Годовая потребность: 4 шт



Балансир ПДМ ST-2G (APY)

5573 3790 00

Годовая потребность: 5 шт



Соленоид тормозной системы ПДМ ST-2G (APY)

5541 5403 00

Годовая потребность: 2 шт



Клапан предохранительный системы ПДМ ST-2G (APY)

3128 2538 02

Годовая потребность: 2 шт

AP



Головка цилиндра BF4V1013EC 01-30 08 ПДМ ST-2G (APY)

05101338

Годовая потребность: 2 шт



Гильза BF4V1013EC 01/30ПДМ ST-2G (APY)

05101330

Годовая потребность: 16 шт



Кольцо уплотнительное BF4V1013EC 0130 07 ПДМ ST-2G (APY)

05101337

Годовая потребность: 64 шт



Прокладки головки цилиндра BF4V1013EC ПДМ ST-2G (APY)

0420-1562

Годовая потребность: 4 шт



Мост задний к ST-2G (APY)

5575 2718 00

Годовая потребность: 1 шт



Мост передний к ST-2G (APY)

5575 2715 50

Годовая потребность: 1 шт



Венец зубчатый m-30 z-144 к ЭКГ-15

3504.05.00.007

Годовая потребность: 2 шт



Коробка передач к ПДМ ST-2G (APY)

5575 5467 00

Годовая потребность: 1 шт



Модуль двигателя CUMMINS к ПДМ ST-2G (APY)

5580 0066 32

Годовая потребность: 2 шт



Форсунки двигателя CUMMINS QSB-4,5 к ПДМ ST-2G (APY)

5580 0129 19

Годовая потребность: 12 шт



Водяной насос двигателя CUMMINS QSB-4,5 к ПДМ ST-2G (APY)

5580 0219 89

Годовая потребность: 3 шт

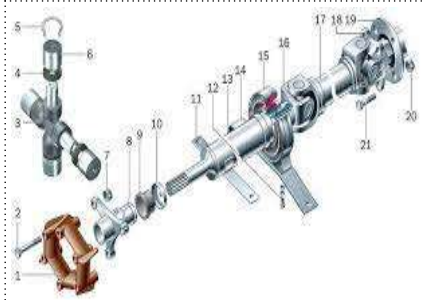

Карданная передача (APY)

5573 6156 00

Годовая потребность: 7 шт



Вал-шестерня m-30, z-12 к ЭКГ-10

3536.11.01.002

Годовая потребность: 12 шт



Сателлит для экскаватора ЭКГ-10

3536.11.01.004

Годовая потребность: 50 шт

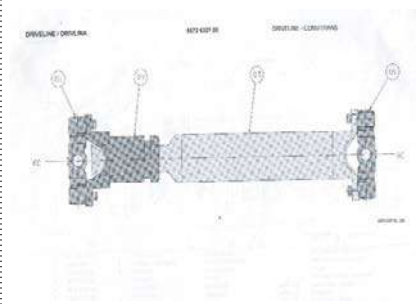

Карданная передача (APY)

5572 6327 00

Годовая потребность: 5 шт

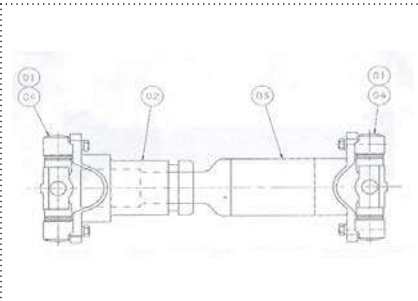

Карданная передача (APY)

5573 6152 00

Годовая потребность: 4 шт

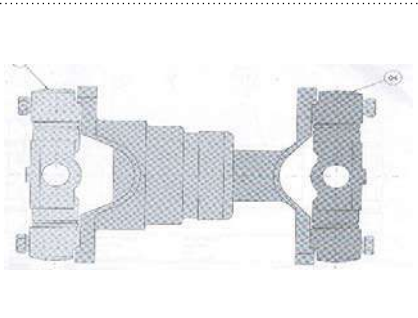

Карданная передача (APY)

5573 6155 00

Годовая потребность: 10 шт



Стартер на двигатель CUMMINS QSB-4,5 III TIER (APY)

ГОСТ 6060 1002 03

Годовая потребность: 2 шт



Подвеска ковша в сборе к ЭКГ-15М

3537.25.00.000-02

Годовая потребность: 2 шт



Подшипник седловой к ЭКГ-15

3537.03.08.000

Годовая потребность: 1 шт



Круг роликовый к ЭКГ-15

3537.05.03.000

Годовая потребность: 2 шт



Полу блок возвратный к ЭКГ-15; ЭКГ-20

3537.03.02.050

Годовая потребность: 6 шт



Полу блок задний к ЭКГ-15

3537.02.00.001

Годовая потребность: 6 шт



Рукоять 3537.02.00.000 к ЭКГ-1

3537.02.00.000

Годовая потребность: 1 шт



Кольцевой рельс к ЭКГ-10

3536.13.00.004

Годовая потребность: 32 шт



Вал шестерня $m=12$, $z=14$ к ЭКГ-15

3537.09.01.100

Годовая потребность: 6 шт



Кольцевой рельс нижний к ЭКГ-15

3537.68.05.000С6

Годовая потребность: 3 шт



Венец зубчатый $m=30$ $z=144$ к ЭКГ-10

3533.05.00.080

Годовая потребность: 2 шт



Вал-шестерня $m=12$ $z=18$ к ЭКГ-10

3536.22.01.001

Годовая потребность: 6 шт



Балка рукояти к ЭКГ-10

3536.38.01.000

Годовая потребность: 2 шт



Полу блок возвратный для экскаватора ЭКГ-8 м3

3519.49.00.001

Годовая потребность: 6 шт



Полу блок напорный к ЭКГ-10

3536.38.00.001

Годовая потребность: 6 шт



Вал IV в сборе с колесом зубчатым m-20 z-66 к ЭКГ-8

3519.10.03.100СБ

Годовая потребность: 1 шт



Вал-шестерня m-22 z-65 к ЭКГ-10

3536.08.03.100СБ

Годовая потребность: 1 шт



Колесо центральное к ЭКГ-10

3555.11.01.001

Годовая потребность: 6 шт



Колесо натяжное к ЭКГ-15

3537.67.01.150

Годовая потребность: 10 шт



Сателлит к ЭКГ-10

3536.11.01.028

Годовая потребность: 40 шт



**Поглощающий аппарат ПМК-110К-23 к ЭКГ-10
(гаситель)**

В соответствии с ГОСТом производителя

Годовая потребность: 20 шт



Вал шестерня m-30, z-12 к ЭКГ-15; ЭКГ-20

3537.11.06.001

Годовая потребность: 15 шт



Корпус крана к перфоратору ПП-63В

ПП-63В.002

Годовая потребность: 76 шт



Золотник к перфоратору ПП-54В

ПП 54В.052

Годовая потребность: 128 шт



Вкладыш к ЭКГ-15

3537.03.08.004

Годовая потребность: 28 шт



Статор насоса NM022 (ЗВМ)

В соответствии с ГОСТом производителя

Годовая потребность: 38 шт



Топливная насос высокого давления (ЗВМ)

В соответствии с ГОСТом производителя

Годовая потребность: 19 шт



Тормозная камера передняя (ЗВМ)

В соответствии с ГОСТом производителя

Годовая потребность: 64 шт



Энерго аккумулятор КамАЗ (ЗВМ)

В соответствии с ГОСТом производителя

Годовая потребность: 64 шт

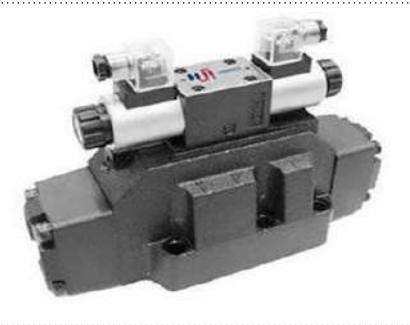

Гидро распределитель 1P 203.АЛ4.44Г24Н (Кальмакыр)

1P 203.АЛ4.44Г24Н

Годовая потребность: 12 шт



Гидро клапан предохранительный МКПВ 10/3С2Р3УХЛ4 (Кальмакыр)

МКПВ 10/3С2Р3УХЛ4

Годовая потребность: 20 шт



**Гидро распределитель
BE10.574.G24 НУХЛ4 (Кальмакыр)**

BE10.574.G24 НУХЛ4

Годовая потребность: 20 шт



**Гидро распределитель
BE10.44.G24 НУХЛ4 (Кальмакыр)**

BE10.44.G24 НУХЛ4

Годовая потребность: 20 шт



**Глубинный насос GRUNDFOS
SP-17 Q-17m/h H-73m (ПВС)**

Согласно по ГОСТу производителя

Годовая потребность: 5 шт



Устройство СИНВ/ИСКРА-С-16 (ЗВМ)

ТУ7275-031-07513903-2008

Годовая потребность: 42000 шт



Устройство СИНВ/ИСКРА П-167-9 (ЗВМ)

ТУ 7275-030-07513903-2008

Годовая потребность: 2000 шт



Устройство СИНВ/ИСКРА-П-109-9 (ЗВМ)

ДИШВ 773979.008 ТУ

Годовая потребность: 26000 шт



Устройство СИНВ/ИСКРА-С-21 (ЗВМ)

ТУ7275-031-07513903-2008

Годовая потребность: 75000 шт



Устройство СИНВ/ИСКРА-Ш-16 (ЗВМ)

ТУ7275-031-07513903-2008

Годовая потребность: 10 0000 шт



Блок формирующий КНД3.02.00.000 для клипса торной установки ф-32 (ЗВМ)

В соответствии с ГОСТом производителя

Годовая потребность: 2 шт



Статор ВТ020S01 насоса NETZSCH для клипса торной установки ф-32 (ЗВМ)

В соответствии с ГОСТом производителя

Годовая потребность: 2 шт



Статор 176527 насоса NETZSCH для клипса торной установки ф-90 мм (ЗВМ)

В соответствии с ГОСТом производителя

Годовая потребность: 1 шт

Товары механического направления



Трубы холоднокатанные d=38x3 сталь 20. (ТЭЦ)

ГОСТ 8734-75, 8733-74

Годовая потребность: 2тн



Трубы холоднокатанные d=32x3 сталь 20. (ТЭЦ)

ГОСТ 8734-75, 8733-74

Годовая потребность: 3тн

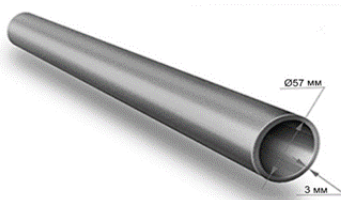

Трубы холоднокатанные d=57x3 сталь 20. (ТЭЦ)

ГОСТ 8734-75, 8733-74

Годовая потребность: 1тн



Трубы холоднокатанные d=60x3 сталь 20 (ТЭЦ)

ГОСТ 8734-75, 8733-74

Годовая потребность: 3тн



Трубы горячекатанные d=76x4 сталь 20. (ТЭЦ)

ГОСТ 8734-75, 8733-74

Годовая потребность: 3,6 тн



Трубы холоднокатанные d=108x6 сталь 20. (ТЭЦ)

ГОСТ 8734-75, 8733-74

Годовая потребность: 10тн



Круг н/ж 12X18Н10Т

ГОСТ 1050-74

Годовая потребность: 8тн



Свинец чушковой

ГОСТ 3778-98

Годовая потребность: 23.3тн

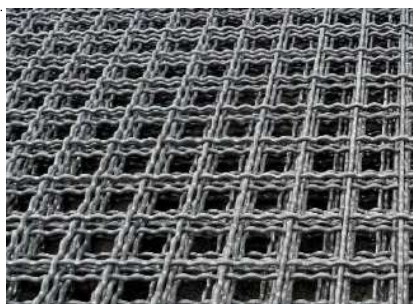

Сетка из рифленой проволоки "Р" 6x2.2x1500x3000

ГОСТ 3306-88

Годовая потребность: 30 м²

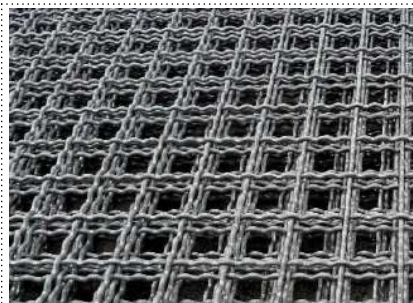

Сетка из рифленой проволоки "Р" 40x5x1750x3000

ГОСТ 3306-88

Годовая потребность: 60 м²

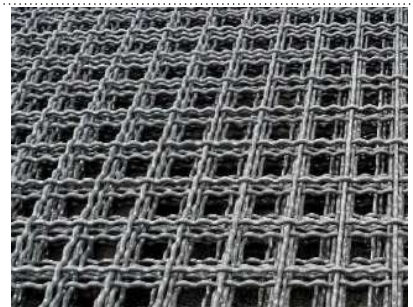

Сетка из рифленой проволоки "Р" 8x3x1500x3000

ГОСТ 3306-88

Годовая потребность: 30 м²

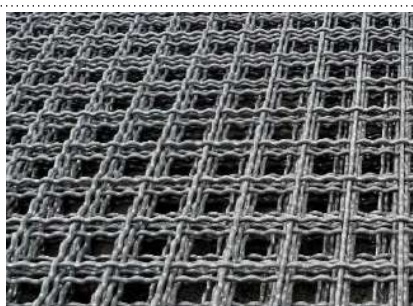

Сетка из рифленой проволоки "Р" 25x5x1500x3000

ГОСТ 3306-88

Годовая потребность: 1060 м²

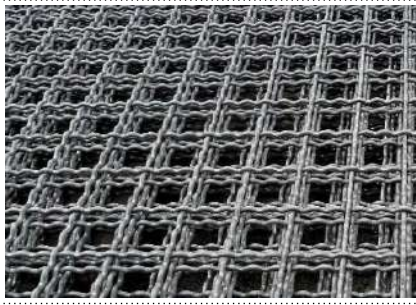

Сетка из рифленой проволоки "P" 8x3x1500x3000 (ИЗ)

ГОСТ 3306-88

Годовая потребность: 30 м²



Сетка 13x13x1500x2000 (ИЗ)

ГОСТ 3306-88

Годовая потребность: 23.3тн

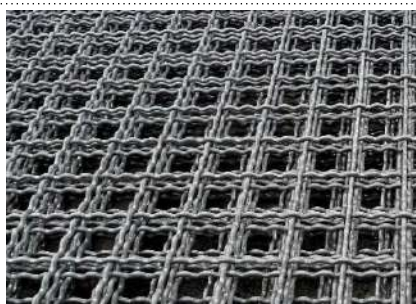

Сетка аннулированная 32x5x1500x3000 (ИЗ)

ГОСТ 3306-88

Годовая потребность: 45 м²

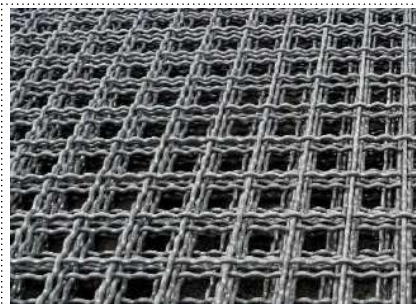

Сетка 13x13x1500x2000 (ИЗ)

ГОСТ 3306-88

Годовая потребность: 60 м²

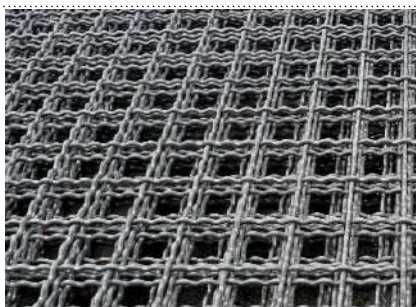

Сетка из рифленой проволоки "P" 25x5x1500x3000 (ИЗ)

ГОСТ 3306-88

Годовая потребность: 60 м²



Канат Стальной D11,5-D39,5 (ИЗ)

Гост 2688-80

Годовая потребность: 0,12-116 км

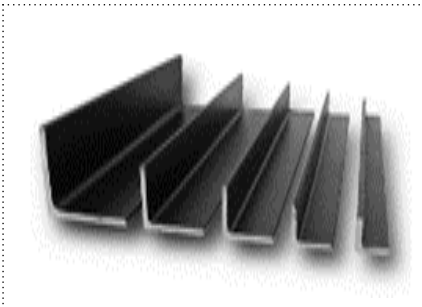

Уголок 90x90x9 -100x100-125x125x10 (МПЗ)

ГОСТ 8509-72

Годовая потребность: 21 тн



Швеллер 12- 30 (МПЗ)

ГОСТ 8240-72

Годовая потребность: 72,3 тн



Двутавровые балки 10-30 (МПЗ)

ГОСТ 8239-72

Годовая потребность: 23,2 тн



Сталь листовая н/ж 12Х18Н10Т $\delta=2-18$ мм

ГОСТ 5632-72

Годовая потребность: 83,6 тн



Сталь листовая н/ж 12Х18Н10Т $\delta=20-36$ мм

ГОСТ 19904-74

Годовая потребность: 333,6 тн



Сталь листовая н/ж 12Х18Н10Т $\delta=19$

ГОСТ 24045-94

Годовая потребность: 802 м²



Роли свинцовые б=5мм С-1

ГОСТ 89-73

Годовая потребность: 7.1 тн



Роли свинцовые б=4мм С-1

ГОСТ 89-73

Годовая потребность: 5.2 тн



Припой ПОС-40

ГОСТ 21931-76

Годовая потребность: 16 тн



Проволока ЛК62-0,5 Ø 3 мм.

ГОСТ 16130-85

Годовая потребность: 20 тн



Сталь листовая н/ж 12Х18Н10Т б=44

ГОСТ 21631-76

Годовая потребность: 4.2 тн



Сталь листовая н/ж 12Х18Н10Т б=45-52

ГОСТ 22178-76

Годовая потребность: 18,8 тн



Титановый круг Ø-16 мм ВТ-1-0

ГОСТ 22178-87

Годовая потребность: 2 тн



Труба Титановая Ø 32x3 ВТ1-0

ГОСТ 22897-86

Годовая потребность: 0,6 тн



Труба г/катанная Ø 57x3,5 Ст.10X17N13M2T

ГОСТ 9941-81

Годовая потребность: 2,9 тн



Труба х/катанная Ø 76x4 ст.12X18N10T

ГОСТ 9941-72

Годовая потребность: 20 тн



Труба х/катанная Ø 25x3,2 ст.20

ГОСТ 8734-75, 8733-74

Годовая потребность: 24 тн 490 м



Проволока для наплавки ПП-АН-1 Ø=2,8

ГОСТ 10052-75

Годовая потребность: 1,8 тн



Стыковое соединения “Вулкан” (МПЗ, ЦЗ)

Согласно по ГОСТу производителя

Годовая потребность: 142 кг



Баллон кислородный V-40л под давлением 150 кгс/см кв.

ГОСТ 949-73

Годовая потребность: 134 шт



Электроды нержавеющей НЖ-13 Ø-5 мм

ГОСТ 10052-75

Годовая потребность: 190 кг



Электроды нержавеющей ЦЛ-11 Ø-4 мм

ГОСТ 10052-75

Годовая потребность: 860 кг



Электроды нержавеющей НЖ-13 Ø-3 мм

ГОСТ 10052-75

Годовая потребность: 230 кг



Сармат (пруток наплавочный ПР-27) Ø 6-8 мм

Согласно по ГОСТу производителя

Годовая потребность: 2,5 тн

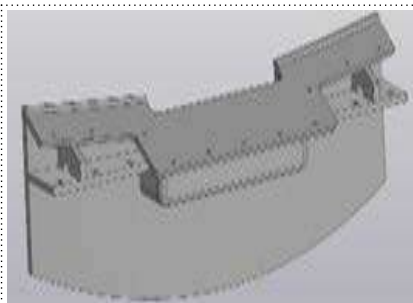

Бронеплита N3 1-107600 к конвертеру

Согласно по ГОСТу производителя

Годовая потребность: 2 шт

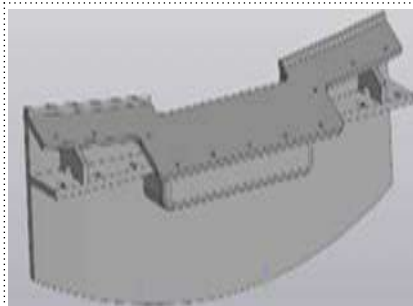

Бронеплита 1-89521 к конвертеру

Согласно по ГОСТу производителя

Годовая потребность: 2 шт



Ковш КШШ-8 1-85161

ТУ24-1-3652-78

Годовая потребность: 4 шт



ЧАША ШЛАКОВАЯ V-11

1-158241СБ К ШЛАКОВОЗУ

Годовая потребность: 2 шт



Плита 1-820К 6471.01.20.00014 к фильтр-прессу РОМ-50-1К-001

Согласно по ГОСТу производителя

Годовая потребность: 76 шт



Рама 1-820/45К 6470.01.20.1920.000 к фильтр-прессу РОМ-50-1К-001

Согласно по ГОСТу производителя

Годовая потребность: 78 шт



Цепь для элеваторов В-300 D20 p-56, b-67 (ИЗ)

Гост 2688-80

Годовая потребность: 3 тн



Цепь для элеваторов В-400 D23 p-64, b-77 (ИЗ)

Гост 2688-80

Годовая потребность: 3 тн



Цепь А1-16х44 ТУ-12-0173856-015-88 круглозвенный грузовой и тяговый нормальной прочности (ИЗ)

Гост 2688-80

Годовая потребность: 1000 кг



Лист х/катанный б=2мм ст.3сп (Кальмакыр)

ГОСТ 19904-90, 16523-89

Годовая потребность: 39 тн



Лист рифлёный S-5mm ст.3сп (Кальмакыр)

Согласно по ГОСТу производителе

Годовая потребность: 5 тн



Лист г/катанный б=20мм - 30 ст.3сп (Кальмакыр)

ГОСТ 19903-74, 14637-89

Годовая потребность: 24 тн



Лист х/катанный Б=1ММ СТ.3СП.ПС. (Кальмакыр)

ГОСТ 19904-90

Годовая потребность: 500 кг



Круг d-45мм – d50 ст.40Х (Кальмакыр)

ГОСТ 2590-88, 4543-71

Годовая потребность: 15.4 тн



Круг d-50мм ст.40Х - 100 мм (Кальмакыр)

ГОСТ 2590-88, 4543-71

Годовая потребность: 42 тн



Круг d-120мм ст.45 -130 (Кальмакыр)

ГОСТ 2590-88, 1050-88

Годовая потребность: 10 тн



Круг d 300мм ст.45 (Кальмакыр)

ГОСТ 2590-88, 1050-88

Годовая потребность: 3 тн



**Лист г/катанный б=40 – 100 мм ст.3сп
(Кальмакыр)**

ГОСТ 19903-74, 14637-89

Годовая потребность: 202 тн



Шлиф шкурка 14А-15А 12Н тканевая водостойкая

Согласно по ГОСТу производителя

Годовая потребность: 40 пог.м



Шлиф шкурка 14А-15А 16Н тканевая водостойкая

Согласно по ГОСТу производителя

Годовая потребность: 100 пог.м



Центр вращающий станочный №4-5 (Кальмакыр)

Согласно по ГОСТу производителя

Годовая потребность: 10 шт



Патрон токарный D-250 (Кальмакыр)

ГОСТ 3889

Годовая потребность: 3 шт



Центр вращающий станочный №2 (Кальмакыр)

Согласно по ГОСТу производителя

Годовая потребность: 4 шт



Патроны сверлильные трех кулачковые с ключом пс-6-10

Согласно по ГОСТу производителя

Годовая потребность: 8 шт



**Машина шлифовальная
МШУ-1-20-230 (БОЛГАРКА) (Кальмакыр)**

Согласно по ГОСТу производителя

Годовая потребность: 6 шт



Пистолет-краскораспылитель СО-6 А,Б (Кальмакыр)

Согласно по ГОСТу производителя

Годовая потребность: 2 шт



Электродрель W 500BT 6130 SKIL (Кальмакыр)

Согласно по ГОСТу производителя

Годовая потребность: 4 шт



Реостат балластный РБ-301 (Кальмакыр)

Согласно по ГОСТу производителя

Годовая потребность: 6 шт



**Выпрямители сварочные однофазовые 315А ВД-306
(Кальмакыр)**

Согласно по ГОСТу производителя

Годовая потребность: 10 шт



**Выпрямители сварочные однофазовые 500А ВДУ-505(506)
(Кальмакыр)**

Согласно по ГОСТу производителя

Годовая потребность: 4 шт



Реостат балластный РБ-306 (Кальмакыр)

Согласно по ГОСТу производителя

Годовая потребность: 2 шт



Редуктор кислородный БКО-50 (Кальмакыр))

Согласно по ГОСТу производителя

Годовая потребность: 50 шт



Редуктор пропан-бутановый БПО-5-4 (Кальмакыр

Согласно по ГОСТу производителя

Годовая потребность: 50 шт



**Резак для ручной и машинной
РЗП, Р2-01 (МАЯК-2-02) (Кальмакыр)**

Согласно по ГОСТу производителя

Годовая потребность: 50 шт



**Строп текстильный петлевой
СТП-3 Q=2тн, L=1м (Кальмакыр**

ГОСТ 34875-2022

Годовая потребность: 20 шт



**Строп текстильный петлевой СТП-3 Q=3тн L=3м
(Кальмакыр)**

ГОСТ 34875-2022

Годовая потребность: 20 шт



**Строп текстильный петлевой \СТП-3 Q=5тн, L=5м
(Кальмакыр)**

ГОСТ 34875-2022

Годовая потребность: 20 шт



**Строп текстильный петлевой СТП-3 Q=8тн, L=5м
(Кальмакыр)**

ГОСТ 34875-2022

Годовая потребность: 20 шт



**Строп текстильный петлевой СТП-3 Q=8 тн, L=8 м
(Кальмакыр)**

ГОСТ 34875-2022

Годовая потребность: 20 шт



**Строп текстильный петлевой СТП-6 Q=10тн, L=5м
(Кальмакыр)**

ГОСТ 34875-2022

Годовая потребность: 20 шт



**Строп текстильный петлевой СТП-3 Q=2тн, L=1м
(Кальмакыр)**

ГОСТ 34875-2022

Годовая потребность: 20 шт



**Строп текстильный петлевой СТП-6 Q=10тн, L=8 м
(Кальмакыр)**

ГОСТ 34875-2022

Годовая потребность: 20 шт

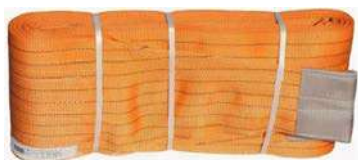

**Строп текстильный петлевой СТП-6 Q=12 тн L=10 м
(Кальмакыр)**

ГОСТ 34875-2022

Годовая потребность: 20 шт



**Строп текстильный круглопрядный 1СТК Q=3 тн L=1 м
(Кальмакыр)**

ГОСТ 34875-2022

Годовая потребность: 20 шт



**Строп текстильный круглопрядных 1 СТК Q=5тн, L=2м
(Кальмакыр)**

ГОСТ 34875-2022

Годовая потребность: 20 шт



**Строп текстильный круглопрядных 2СТК Q=3 тн L=2 м
(Кальмакыр)**

ГОСТ 34875-2022

Годовая потребность: 20 шт



**Строп текстильный круглопрядных 2СТК Q=5тн, L=3м
(Кальмакыр)**

ГОСТ 34875-2022

Годовая потребность: 20 шт



**Строп текстильный круглопрядных 4СТК Q=5тн, L=3м
(Кальмакыр)**

ГОСТ 34875-2022

Годовая потребность: 20 шт



**Строп текстильный круглопрядных 4СТК Q=5 тн L=5 м
(Кальмакыр)**

ГОСТ 34875-2022

Годовая потребность: 20 шт



Крюк - 5 (Кальмакыр)

ГОСТ 6627-74

Годовая потребность: 20 шт



Крюк 3,2 тн (Кальмакыр)

ГОСТ 6627-74

Годовая потребность: 16 шт



Крюк -2 (Кальмакыр))

ГОСТ 6627-74

Годовая потребность: 16 шт



Венец зубчатый m-16, z-278

Согласно по ГОСТу производителя

Годовая потребность: 2 шт



**Эксцентрик 1275.03.300-5сб к
КМД-2200 Т1 ВД в сборе с втулкой конической**

Согласно по ГОСТу производителя

Годовая потребность: 4 шт



**Мембранная плита для пресс-фильтра КА75/1600 Z1.2
Толщина 80-87мм**

Согласно по ГОСТу производителя

Годовая потребность: 36 шт



Швеллер 14, 16, 18

ГОСТ 8240-97, 535-88

Годовая потребность: 15,2 тн

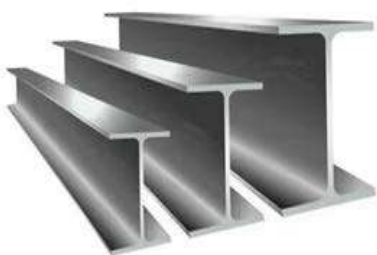

Двутавровая балка 24, 27, 36

ГОСТ 8239-89, 535-88

Годовая потребность: 16,4 тн



Уголок 100x100

ГОСТ 8509-93, 535-88

Годовая потребность: 4 тн



Ст. круг d=36, d=100, d=120 мм ст. 45

ГОСТ 2590-88, 1050-88

Годовая потребность: 23,5 тн



Труба г/катанный Ф219, 273, 325, 377, 426 мм

ГОСТ 8732-78, 8731-74

Годовая потребность: 101,5 тн



Лист х/катанный б=2, 4, 6, 8, 10, 12, 20, 40 мм Ст.3сп

ГОСТ 19904-90, 16523-89 ГОСТ 19903-74, 14637-89

Годовая потребность: 208,4 тн



Стальные канат Ø 12, 18, 4,1 мм

ГОСТ 2688-80

Годовая потребность: 788 м

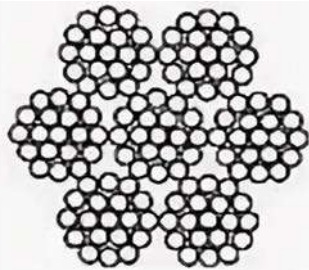

Стальные канат Ø 8,3, 17,5 мм (МОФ-2)

ГОСТ 3069-80

Годовая потребность: 204 м

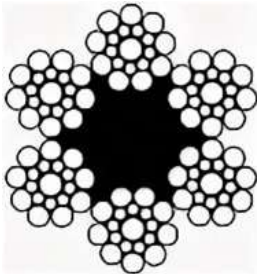

Стальные канат Ø 8,5; 13,5; 14 мм (МОФ-2)

ГОСТ 3077-80

Годовая потребность: 1774 м

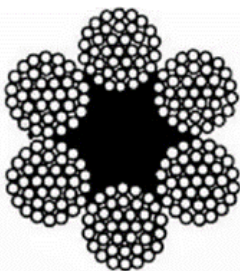

Стальные канат Ø 11,5; 15,5 мм (МОФ-2)

ГОСТ 3071-80

Годовая потребность: 690 м

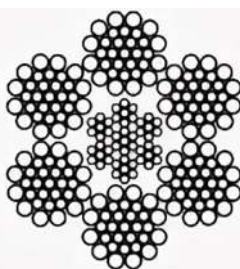

Стальные канат Ø 15, 20, 23,5, 28, 31 мм (МОФ-2)

ГОСТ 7667-80

Годовая потребность: 668 м

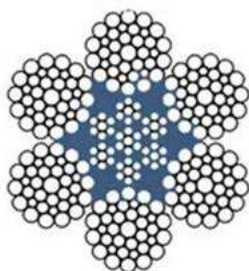

Стальные канат Ø 22, 30, 36,5, мм (МОФ-2)

ГОСТ 7668-80, ГОСТ7667-82, ГОСТ 7669-80

Годовая потребность: 330 м



**Компенсатор насоса МС 80-400В I
(ЦЗ)**

EN 1092-1, ГОСТ 33259-2015

Годовая потребность: 5 шт



Упругая муфта кран-балки Q-3,5 тн (ЦЗ)

Согласно по ГОСТу производителя

Годовая потребность: 20 шт



Торцевое уплотнение насоса МС80-400В I (ЦЗ)

Согласно по ГОСТу производителя

Годовая потребность: 5 шт



**Рабочее колесо насоса МС 80-400В I
(ЦЗ)**

Согласно по ГОСТу производителя

Годовая потребность: 5 шт



**Эластичное полумуфта Rexnord VIVA VS215 к насосу
SULZER APP44-150 (ЦЗ)**

Согласно по ГОСТу производителя

Годовая потребность: 10 комп



**Проволока стальная кардная круг
0,22-1-Л-55 (ЦЗ)**

ГОСТ 3875-83

Годовая потребность: 70 кг



Канат Стальной D12

Гост 2688-80

Годовая потребность: 144 м



**Канат Стальной В16,5
(ЧРУ)**

Гост 2688-80

Годовая потребность: 699 м



**Канат Стальной D15,5
(ЧРУ)**

Гост 3079-80

Годовая потребность: 823 м



канат стальной д.39,5

ГОСТ 2688-80

Годовая потребность: 232 п/м



канат стальной д.29

ГОСТ 2688-80

Годовая потребность: 310 п/м



Шестерня 1080.33.50 для ЭКГ-4,6; 5А

1080.33.50

Годовая потребность: 4 шт



Цепь круглозвенная тип А 20x56 мм

ГОСТ 2319-81

Годовая потребность: 0,8 тн



Цепь круглозвенная тип А 23x67 мм

ГОСТ 2319-81

Годовая потребность: 1 тн

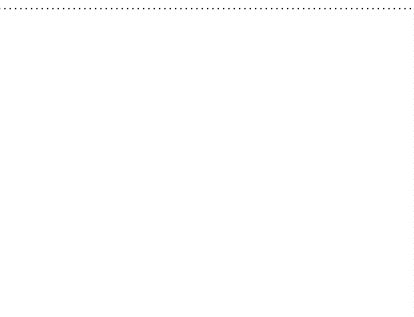

Канат стальной d=39 мм

ГОСТ 7669-80

Годовая потребность: 1928 п/м



Канат стальной d=45,5 мм

ГОСТ 7669-80

Годовая потребность: 9470 п/м

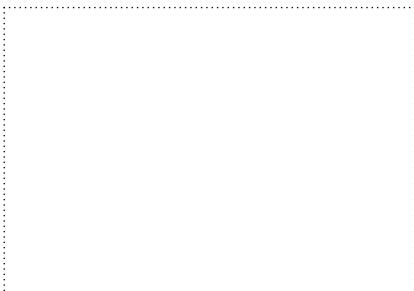

Канат стальной d=52 мм

ГОСТ 7669-80

Годовая потребность: 43216 п/м

Канат стальной d=57 мм

ГОСТ 7669-80

Годовая потребность: 13600 п/м



Долото шарошечное D-244,5

ГОСТ 20692-2003

Годовая потребность: 1950 шт



Штанга тяжеля диам.203 СБШ-250 МНА 32

Годовая потребность: 55 шт



Штанга легкая диам.203 СБШ-250 МНА 32

Годовая потребность: 166 шт



Переходник долотный СБШ-250 МНА 32

Годовая потребность: 84 шт



Переходник опорного узла СБШ-250 МНА 32

Годовая потребность: 42 шт



Муфта к штанге тяжелой диам.203 РД-10

ГОСТ 7909-56

Годовая потребность: 42 шт



**Муфта к штанге легкой
ШУ.00.001М**

ШУ.00.001М

Годовая потребность: 42 шт



**Ниппель к штанге тяжелой
ШЛ200М-00.019М**

ШЛ200М-00.019М

Годовая потребность: 42 шт



**Ниппель к штанге легкой
ШЛ200М-00.019М**

Годовая потребность: 42 шт



**Болты для рельсовых стыков железнодорожного пути в
комплекте с гайками
М27х160-180**

ГОСТ 11532

Годовая потребность: 21,94 тн

Болт М22х75 клемный с гайкой

ГОСТ 16016

Годовая потребность: 0,186 тн



Колесо зубчатое m-20 z-42 к ЭКГ-8И

чертеж 3519.05.10.610

Годовая потребность: 1 шт



Комбинированный кольцевой токоприёмник ТКЭ 23-5УХЛ2

ТУ3414-001-21900434-2006

Годовая потребность: 2 шт



Мембранная плита к фильтр прессу КА100/1600Z1.2 (АРУ)

Годовая потребность: 24 шт



Камерная плита к фильтр прессу КА100/1600Z1.2 (АРУ)

Годовая потребность: 12 шт



Мембранная плита Для пресс-фильтра КА75/1600 Z1.2 (МОФ-2)

Годовая потребность: 18 шт



Полоса прижимная (L=500)

чертеж № 29-8330

Годовая потребность: 30 шт

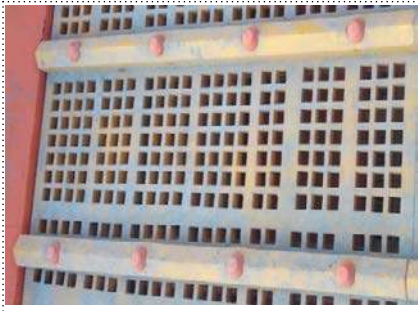

**Полоса прижимная (L=500), (L=1000)
(МОФ)**

чертеж № 29-8330, № 29-8331

Годовая потребность: 30 шт, 165 шт



Клин (МОФ)

чертеж № 29-8332

Годовая потребность: 156 шт



Футеровка боковая (L=500) (МОФ)

чертеж № 29-8333

Годовая потребность: 12 шт



Футеровка боковая (L=1000) (МОФ)

чертеж № 29-8333

Годовая потребность: 66 шт



Сито 780×500 (верхний ярус) (МОФ)

чертеж № 29-8335

Годовая потребность: 9 шт



Сито 780×1000 (верхний ярус) (МОФ)

чертеж № 29-8336-00

Годовая потребность: 54 шт



Сито 8x50 (780×500) (нижний ярус) (МОФ)

чертеж № 29-8381-00

Годовая потребность: 9 шт



Сито 8×50 (780×1000) (нижний ярус) (МОФ)

чертеж № 29-8380-00

Годовая потребность: 45 шт



Колпачок для полосы прижимной (МОФ)

чертеж № 29-8337

Годовая потребность: 720 шт



**Аксиально-поршневой насос к фильтр прессу
KA100/1600Z1.2 (APУ)**

ГОСТ 2688-80

Годовая потребность: 1 шт



**Стальные канат Ø-22мм, Ø-23,5 мм, Ø-31 мм,
Ø-36,5 мм, Ø-30 мм, Ø-28 мм (МОФ-2)**

ГОСТ 7667-80, ГОСТ 7668-80, ГОСТ 7669-80

Годовая потребность: 240м, 160м, 80м,
30м, 60м, 168м



**Стальные канат Ø 8,5 мм, Ø-11,5 мм, Ø-13,5 мм,
Ø-15,5 мм, Ø-14 мм, Ø-15 мм, Ø-20 мм, (МОФ-2)**

ГОСТ 3077-80, ГОСТ 3077-80, ГОСТ 7667-80,

Годовая потребность: 176м, 392м, 1480м,
298м, 118м, 120м, 140м



"Сварочный выпрямитель ВДМ 6301"

ГОСТ 15150-69

Годовая потребность: 3 шт



Клей "Тип-Топ"

Годовая потребность: 419 кг



Отвердитель к клею "Тип-Топ" (флакон)

Годовая потребность: 419 кг



Дробилка щековая ДЩ 100×200

Годовая потребность: 1 шт



Дробилка валковая ДВГ 200×125

Годовая потребность: 1 шт



Баббит Б-83

ГОСТ 1320-74

Годовая потребность: 0,064 тн



Венец зубчатый m-16, z-278

Черт. № 1342.08.265-2сб

Годовая потребность: 2 шт



Стенка торцевая загрузочная

Черт. № 1342.02.202-1сб

Годовая потребность: 1шт



Стенка торцевая разгрузочная

Черт. № 1342.04.201-1сб

Годовая потребность: 1 шт

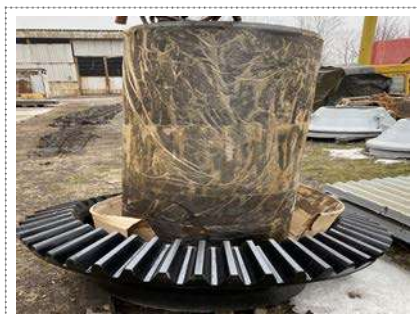

Эксцентрик 1275.03.300-5сб к КМД-2200 Т1

Черт. 1275.03.300-5сб

Годовая потребность: 4 шт



Мембранная плита Для пресс-фильтра КА75/1600 Z1.2

Годовая потребность: 18 шт



Камерная плита Для пресс-фильтра КА75/1600 Z1.2

ГОСТ 1320-74

Годовая потребность: 18 шт



Трубы холоднокатанные d 38x3 сталь 20.

ГОСТ 8734-75, 8733-74

Годовая потребность: 2 тн



Трубы холоднокатанные d 32x3 сталь 20.

ГОСТ 8734-75, 8733-74

Годовая потребность: 3 тн



Трубы холоднокатанные d 57x3 сталь 20.

ГОСТ 8734-75, 8733-74

Годовая потребность: 1 тн



Трубы холоднокатанные d 57x4 сталь 20

ГОСТ 8734-75, 8733-74

Годовая потребность: 1 тн



Трубы холоднокатанные d 60x3 сталь 20

ГОСТ 8734-75, 8733-74

Годовая потребность: 3 тн



Трубы горячекатаные d 76x4 сталь 20.

ГОСТ 8734-75, 8733-74

Годовая потребность: 3,6 тн



Трубы горячекатаные d 89x5 сталь 20.

ГОСТ 8734-75, 8733-74

Годовая потребность: 1,3 тн



Трубы холоднокатанные d 108x6 сталь 20.

ГОСТ 8734-75, 8733-74

Годовая потребность: 10 тн



Рукав соединительный P-17

ГОСТ 2593-82

Годовая потребность: 600 шт



Рукав соединительный P-25

ГОСТ 1335-84

Годовая потребность: 300 шт



**Кольцо поршневое компрессионное
ЦВД 34.08.00.02-009**

34.08.00.02-009

Годовая потребность: 200 шт



**Кольцо поршневое компрессионное
ЦНД 34.05.00.04.002**

34.05.00.04.002

Годовая потребность: 400 шт



Форсунка Д50.17.1СБ

Д50.17.1СБ

Годовая потребность: 60 шт



**Вентиль электропневматический ВВ-1113УЗ,
Икатъ=75В 5ТХ.520.366-03Сп**

5ТХ.520.366-03Сп

Годовая потребность: 40 шт



Кран машиниста Усл. №395

Усл. №395

Годовая потребность: 5 шт



Вкладыш верхний шатуна, прицеп. шатуна

5Д49.17.8СПЧ-3

Годовая потребность: 16 шт



Вкладыш коренной верхний

2-5Д49.2.2спч

Годовая потребность: 20 шт



Вкладыш коренной нижний

2-5Д49.2.1спч

Годовая потребность: 20 шт



Вкладыш крайний

Д50.27.048А

Годовая потребность: 20 шт



Вкладыш нижний прицепного шатуна

5Д49.17.9СПЧ-3

Годовая потребность: 16 шт



Вкладыш средний

Д50.27.047А

Годовая потребность: 10 шт



Вкладыш шатуна

Д50.24.004-1А

Годовая потребность: 120 шт



Вентиль защиты ВЗ-57-02

6ТН.295.057-02

Годовая потребность: 26 шт



Воздух замедлитель усл

№134

Годовая потребность: 6 шт

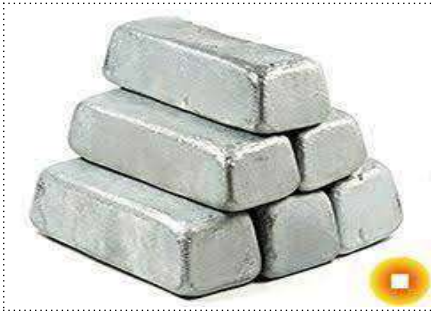

Свинец чушковый С-1 (МОФ-2)

ГОСТ 3778-98

Годовая потребность: 0,26 тн

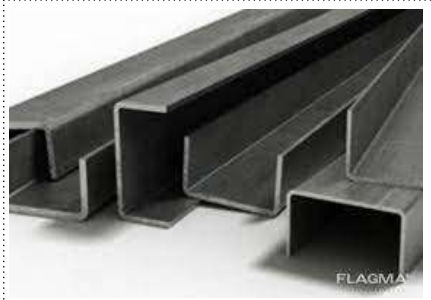

Швеллер 14, 16, 18 (МОФ-2)

ГОСТ 8240-+97, 535-88

Годовая потребность: 3тн, 6,55тн, 5,63тн



Двутавровая балка 24, 27, 36 (МОФ-2)

ГОСТ 8239-89, 535-88

Годовая потребность: 0,412 тн, 6 тн, 10 тн



Уголок 100x100 (МОФ-2)

ГОСТ 8509-93, 535-88

Годовая потребность: 4 тн



Ст. круг d-36 мм, d-100 мм, d-120 мм (МОФ-2)

ГОСТ 2590-88, 1050-88

Годовая потребность: 16,4 тн, 3 тн, 4,08 тн



Труба г/катанный d-159, d-219, d-273, d-325, d-377, d-426 мм (МОФ-2)

ГОСТ 8732-78, 8731-74

Годовая потребность: 31тн, 27,5тн, 10тн, 15тн, 8тн, 10тн



Лист х/катанный б=2мм (МОФ-2)

ГОСТ 19904-90, 16523-89

Годовая потребность: 9,7 тн



Лист г/катанный б=4мм, б=6мм, б=8мм (МОФ-2)

ГОСТ 19903-74, 14637-89

Годовая потребность: 10,8тн, 30,9тн, 40,8тн



Лист г/катанный б=10мм, б=12мм, б=20мм, б=40мм, (МОФ-2)

ГОСТ 19903-74, 14637-89

Годовая потребность: 31,1тн, 16,6тн, 28,9 тн, 39,5тн



Стальные канат Ø 4,1 мм, Ø-12 мм, Ø-18 мм, (МОФ-2)

ГОСТ 2688-80

Годовая потребность: 600м, 28м, 160м



Стальные канат Ø 8,3 мм, Ø 17,5 мм (МОФ-2)

ГОСТ 3069-80

Годовая потребность: 104м, 100м



Камерная плита Для пресс-фильтра КА75/1600 Z1.2 (МОФ-2)

Годовая потребность: 18 шт

**Товары
технологического
направлении**



Флоты реагент оксаль Т-92 (МОФ)

ТУ 2452-029-05766801-94

Годовая потребность: 2418 (МОФ)
304 (МОФ-2)



Анионный флокулянт (МОФ)

ГОСТ 14192-96, ГОСТ 17527-2014, ГОСТ 7927-75

Годовая потребность: 13.54 тн



Рубашка из фильтра ткани полипропиленовой термостабилизированной для пресс-фильтра Outo tecLarox PF-60 (МОФ)

ГОСТ 8737-77 ГОСТ 29104.0-91,, ГОСТ 29104.3-91,
ГОСТ 29104.4-91

Годовая потребность: 48 комп.



Фотореагент собиратель 442F (МОФ)

YS/N280-2011, ГОСТ 14192-96, ГОСТ 17527-2014,
ГОСТ 24297

Годовая потребность: 270 тн



Ткань полиамидная фильтровальная усиленная арт. ТФПА 56035-У (капрон) (МОФ)

ГОСТ 8737-77 ГОСТ 29104.0-91, ГОСТ 29104.1-91, ГОСТ
29104.3-91, ГОСТ 29104.4-91, ГОСТ 12088-77, 29104.9-91

Годовая потребность: 9711 п/м



Ткань ФПП арт. КС-34-110 (МОФ)

ГОСТ 8737-77 ГОСТ 29104.0-91, ГОСТ 29104.1-91, ГОСТ
29104.3-91, ГОСТ 29104.4-91, ГОСТ 12088-77, 29104.9-91

Годовая потребность: 444 комп.



**Вспениватель МИБК (метиизобутилкарбинол МІВС)
(Хандиза)**

В соответствии с HG/T 4774-2014.

Годовая потребность: 37 тн



Гидросульфит натрия технический (Хандиза)

В соответствии с ГОСТ 246-76

Годовая потребность: 178,4 тн



**Комплексонат (реагент) ОПТИОН-785-2 ТУ 2439-024-
24210860 (СГЭ)**

ТУ 2439-024-24210860

Годовая потребность: 16350 кг



Ферросилиций ФС-45 (МПЗ)

ГОСТ 1415-93

Годовая потребность: 0,49 тн



Бумага фильтровальная (Хандиза)

ГОСТ 12026-76

Годовая потребность: 800 кг



Эмаль-лак проволочная Terebec SL225/40 (МПЗ)

В соответствии с ГОСТом производителя

Годовая потребность: 48000 кг



Катализатор -(контактная масса) СВНТ(КД) (МПЗ)

В соответствии с ТУ 48-0323-6-90

Годовая потребность: 135 тн



Катализатор -(контактная масса) BASF 04-110-04-111 (МПЗ)

В соответствии с ГОСТом производителя

Годовая потребность: 96,35 тн



Тиомочевина (МПЗ)

ГОСТ 6344-73

Годовая потребность: 12638 кг



Лак ХС-76 (МПЗ))

ГОСТ 24494-79

Годовая потребность: 4069 кг



Лист титановый марки ВТ-4 б-3,5:4,0 мм (МПЗ)

ГОСТ22178-78

Годовая потребность: 623,7 кг



Сталь буровая Ø25 мм (МПЗ)

ГОСТ 14959-75

Годовая потребность: 3030 кг



Асбестовая крошка (МПЗ)

ГОСТ 12871-9

Годовая потребность :46 тн

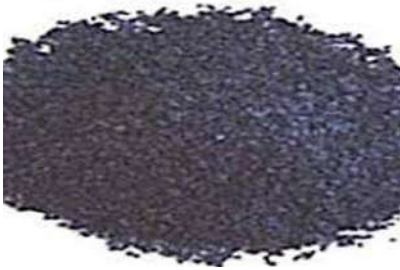

Калий марганцевокислый ЧДА (МПЗ)

В соответствии с ГОСТ 20940-75

Годовая потребность: 4,9 тн



Тигли огнеупорные АА100 Т1-Т2

В соответствии с
ТУ 1590-020-00221209-04

Годовая потребность: 375 шт



Алюминиевый порошок

ГОСТ 6058-7

Годовая потребность: 36 тн



Клей костный

В соответствии с ГОСТ 2067-93

Годовая потребность: 3,2 тн



Углерод технический Т-900

ГОСТ 7885-86

Годовая потребность: 174 кг



Смола ионообменная PUROLITE SIM202/4408

В соответствии с ГОСТом производителя

Годовая потребность: 785,4



Порошок железный восстановленный ПЖВ 5,450,26

ГОСТ 9849-86

Годовая потребность: 14499 тн



Свинец для анодов чушковой С-1 (ЦЗ)

ГОСТ 3778

Годовая потребность: 167 тн

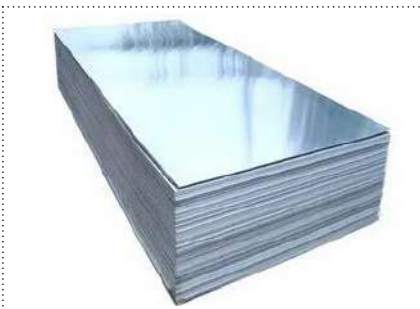

Лист алюминиевый нагартованный 6x660x1100 А5Н (ЦЗ)

ТУ 48-21-635-79

Годовая потребность: 208 тн



Полоса медная М-1 (ЦЗ)

ТУ 48-21-77-72

Годовая потребность: 1,8 тн



Лента упаковочная (стальная) (ЦЗ), (МПЗ)

ГОСТ 3560-73

Годовая потребность: 538 тн



Труба кварцевая Ø-18,0мм (ЦЗ)

ТУ 21-42-90

Годовая потребность: 184,3 кг



Сода каустическая (едкий натрий) (ЦЗ)

ГОСТ 2263-79

Годовая потребность: 90 тн



Бумага индикаторная универсальная рН

В соответствии с ТУ 6-09-3919-83

Годовая потребность: 160 шт



Ткань асбестовая марки АТ-4

ГОСТ 6102-94

Годовая потребность: 1744 м2



Коксовая мелочь (ЦЗ)

ТУ 14-7-115-89

Годовая потребность 27022 тн



Желатин технический (ЦЗ)

ГОСТ 11293-89

Годовая потребность: 800 кг



Рукава напорные всасывающие кл. «КЩ» (ЦЗ)

ГОСТ 5398-76

Годовая потребность: 98 п/м



Скользящие сальники к насосу NMA 80-315 (ЦЗ)

В соответствии с НТД завода изготовителя.

Годовая потребность: 5 шт



Электроды графитированные UHP d-300x1800x 2000 мм к печам ИЦК-40 №1-4 (ЦЗ)

ГОСТ Р57613-2017

Годовая потребность: 96 шт

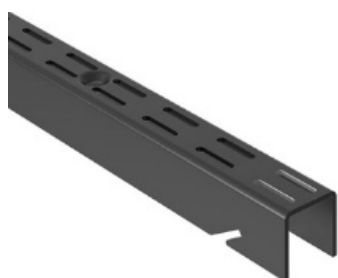

Стойка графитовая (ЦЗ)

В соответствии с НТД завода изготовителя.

Годовая потребность: 12 шт



Вал графитовый (ЦЗ)

В соответствии с НТД завода изготовителя.

Годовая потребность: 12 шт



Цинковый концентрат (ЦЗ)

ГОСТ 54922-2012

Годовая потребность 154371 смт

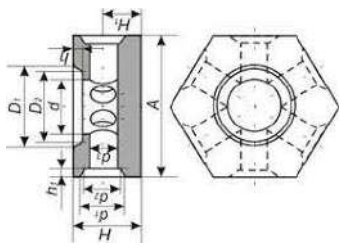

Звездочка 4-х ходовая ШС-28№30 для сифонной разливки

ГОСТ 11586-2005

Годовая потребность: 4,9 тн

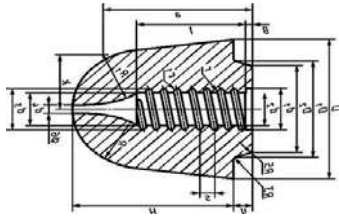

Вкладыш ПСП 36№40 стопорный для разливки стали

ГОСТ 5500-2001

Годовая потребность: 3,9 тн



Воронка ШС-32№1 для сифонной разливки

ГОСТ 11586-2005

Годовая потребность: 5,3 тн



Пробка ШСП-32№9 стопорная

ГОСТ 5500-2001

Годовая потребность: 43,7 тн

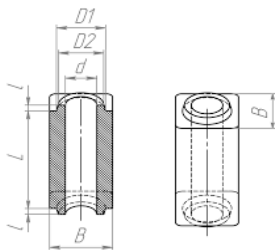

Трубка пролетная ШС-28№69 для сифонной разливки

ГОСТ 11586-2005

Годовая потребность: 3,9 тн

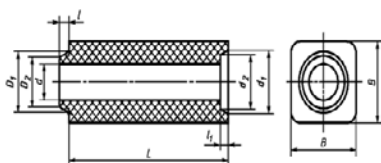

Трубка концевая ШС-28№84 для сифонной разливки

ГОСТ 11586-2005

Годовая потребность: 3,6 тн



Вставка экзотермическая ЗТЛ-1

НТД завода изготовителя

Годовая потребность: 1000 шт



Узкогорлые конусные экзотермические вставки (открытого типа) УК-6, в комплекте с крышками

НТД завода изготовителя

Годовая потребность: 2000 шт

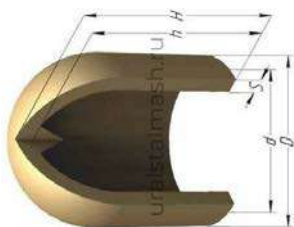

Узкогорлые конусные экзотермические вставки (открытого типа) УК-8/1, в комплекте с крышками

НТД завода изготовителя

Годовая потребность: 5500 шт

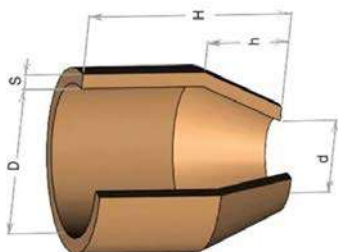

Узкогорлые конусные экзотермические вставки (открытого типа) УК-5 в комплекте с крышкой

НТД завода изготовителя

Годовая потребность: 1800 шт

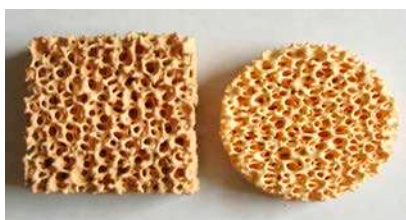

Фильтр циркониевый ZrO₂

НТД завода изготовителя

Годовая потребность: 2800 шт



Спирт фурфуриловый 98%

ГОСТ 28960-91

Годовая потребность: 80 тн



Хромовый ангидрид

ГОСТ 2548-77

Годовая потребность: 250 кг



Покрытие противопригарное Polytop FS3

НТД завода изготовителя

Годовая потребность: 1632 кг



Дробь стальная ДСЛ фр. 3,2 мм

ГОСТ 11964-81

Годовая потребность: 52 тн



Фанера, береза, ФК, I/III, E1, III2

ГОСТ 3916.1-2018

Годовая потребность: 39 м3



Клей "Тип-Топ"

НТД завода изготовителя

Годовая потребность: 12 кг



Кварцит ЗКВ-97 Первоуральский

НТД завода изготовителя

Годовая потребность 4,8 тн



Силикокальций СК 25

ГОСТ 4762-71

Годовая потребность: 29 тн



Ферромарганец ФМн 95 (Мн не менее 95%)

НТД завода изготовителя

Годовая потребность: 1500 тн



Феррохром ФХ-100 А

ГОСТ 4757-91

Годовая потребность: 180 тн



Феррохром ФХ-850 А

ГОСТ 4757-91

Годовая потребность: 150 тн



Феррованадий ФВ 80

ГОСТ 27130-94

Годовая потребность: 35,52 тн



Никель Н-1

ГОСТ 849-2018

Годовая потребность: 15 тн



Олово О1

ГОСТ 860-75

Годовая потребность: 6 тн



Силикат натрия

ГОСТ 13079-93

Годовая потребность: 14,3 тн



Ортофосфорная кислота термическая 73%

ГОСТ 10678-2019

Годовая потребность: 44 тн



Натрий кремнефтористый 98

ГОСТ 87-66

Годовая потребность: 90 кг



**Углеродсодержащий материал
фракция 0,5-4,0 мм**

НТД завода изготовителя

Годовая потребность: 100 тн



Покрытие противопригарное циркониевое ЦС-1

ГОСТ 10772

Годовая потребность: 27 тн

**Товары
энергетического
направления**



**Электродвигатель ДЭВ-812 (ДПВ-812), 120кВт,
750об/мин, 305В**

В соответствии с ГОСТом производителя

Годовая потребность: 13 шт



**Электродвигатель ДПЭ 350(Д)-2У2, 350кВт, 440В,
900об/мин**

В соответствии с ГОСТом производителя

Годовая потребность: 4 шт



**Электродвигатель ДПЭ 560Д-2УХЛ2, 560кВт, 440В,
1370А, 850об/мин**

В соответствии с ГОСТом производителя

Годовая потребность: 4 шт



**Генератор 4ГПЭМ 55-2/1У2, 55кВт, 375В, 147А,
1480об/мин**

В соответствии с ГОСТом производителя

Годовая потребность: 4 шт



**Электродвигатель ДПМ-31ОМ1 12кВт, 1310об/мин,
220В, 65А**

В соответствии с ГОСТом производителя

Годовая потребность: 4 шт



**Электродвигатель ДПЭ 225-2(2У1), 225кВт, 300В, 815А,
720об/мин**

В соответствии с ГОСТом производителя

Годовая потребность: 4 шт



Насос ВКС 5/24 центробежный конденсатный 11/1500

В соответствии с ГОСТом производителя

Годовая потребность: 5 шт



**Насос УНДО 4-125 на плите с эл.двигателем
общепромышленного исполнения**

В соответствии с ГОСТом производителя

Годовая потребность: 15 шт



Устройство низковольтное НКУ для ЭКТ-10

ГОСТ Р 51321 1 - 2007(МЭК 60439-1:2004) в соответствии с
Э.НЛ.0110 ТУ.

Годовая потребность: 2 к-т



**Низковольтное комплектное устройство НКУ к буровому
станку типа СБШ250МНА-32**

ГОСТ Р 51321 1 - 2007 В соответствии с Э.НЛ.0200 ТУ

Годовая потребность: 2 к-т



**Частотный преобразователь Schneider Electric
ATV71HD90N4 90кВт**

ГОСТ 24607— в соответствии с тех документацией
Schneider Electric

Годовая потребность: 2 шт



**Частотный преобразователь АBB ACS880-01-246А-
3+С135+D150+F904+F944 132 кВт (R8)**

ГОСТ 24607—88 В соответствии с технической
документацией преобразователей частоты АBB
общепромышленной серии ACS880-01

Годовая потребность: 2 шт



Вибратор ИВ-107А (ТЭЦ)

ГОСТ 8882-75

Годовая потребность: 4 шт



Частотомер ЭЗ71 (ТЭЦ)

ГОСТ 8.422-81 ТУ 25-04.1097-69

Годовая потребность: 2 шт



Ограничитель перенапряжения ОПНП-110 (ТЭЦ)

ГОСТ 52725-2007

Годовая потребность: 3 шт



Ваттметр ДЗ65 (ТЭЦ)

ГОСТ 8.422-81 ТУ 25-04.1097-69

Годовая потребность: 15 шт



DeltabarM PMD55 измерение перепада давления (ТЭЦ)

НТД завода изготовителя

Годовая потребность: 21 шт



Универсальный безбумажный регистратор Eco graph (ТЭЦ)

НТД завода изготовителя

Годовая потребность: 12 шт



**Термопреобразователь Матрон
(ТЭЦ)**

ГОСТ 52931

Годовая потребность: 9 шт



Термопреобразователь ТХК (ТЭЦ)

ГОСТ 8.585-2001

Годовая потребность: 16 шт



Двигатель ДРТ-33 (АРУ)

ГОСТ 14254-96

Годовая потребность: 12 шт



Двигатель ДРТ-12 (АРУ)

ГОСТ 14254-96

Годовая потребность: 12 шт



Термопара POSITHERM TC360312 Гр. В IPTS 68 (ЦРМЗ)

В соответствии с ГОСТом производителя

Годовая потребность: 400 шт



**Термопара
POSITHERM TC360304 Гр. В IPTS 68 (ЦРМЗ)**

В соответствии с ГОСТом производителя

Годовая потребность: 1600 шт



**Аккумуляторная батарея
4PZS560 80V 560Ah (40шт) (ЦРМЗ)**

В соответствии с ГОСТом производителя

Годовая потребность: 2 комп



Аккумулятор ТНЖ-350 У2 (ЦРМЗ)

В соответствии с ГОСТом производителя

Годовая потребность: 72 шт



Аккумулятор 36ТНЖ-500 (ЦРМЗ)

В соответствии с ГОСТом производителя

Годовая потребность: 1 шт



**Светодиодная лента (дюралайт) шахтного исполнения
127 вольт 7-14Вт (Хандиза)**

ГОСТ 14254-80 IP67

Годовая потребность: 3000 м



Пускатель рудничный ПРН 250А

В соответствии с ГОСТом производителя

Годовая потребность: 3 шт



Пускатель мПРН-63 60А

ГОСТ 24754

Годовая потребность: 3 шт



Лак МЛ-92 (УЭС)

ГОСТ 15865-70

Годовая потребность: 6 тн



Вакуумный выключатель с пружинно-моторным приводом ВВУ-СЭЦ-ПЗ-10-20 1000 У-2 (Хандиза)

ГОСТ Р

Годовая потребность: 2 шт



Выключатель/автомат Э40 4000А (Хандиза)

ГОСТ Р

Годовая потребность: 1 шт

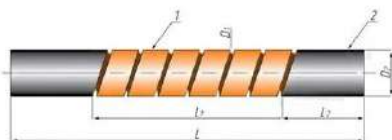

Карбидокремниевый нагреватель односпиральный КЭН-С Type SC 14x230x650. общая длина-650мм, наружная диаметр - 14мм (Хандиза)

В соответствии с ГОСТом производителя

Годовая потребность: 12 шт



Вкладыш для синхронного эл.двигателя СДВ-15-49-12У3 800кВт (5БЩ. 263.002-1,2Р) подшипник 160x160 (Хандиза)

В соответствии с ГОСТом производителя

Годовая потребность: 2 шт



Аппарат осветительный шахтный АОШ (Хандиза)

В соответствии с ГОСТом производителя

Годовая потребность: 2 шт



**Устройство плавного пуска ABB 1SFA896115R7000
PSR105-600-70**

ГОСТ 24607—88 В соответствии с технической документацией преобразователей частоты ABB общепромышленной серии ACS880-01

Годовая потребность: 5 шт



**Устройство плавного пуска Schneider Electric Altistart 22
ATS22C41Q**

В соответствии с технической документацией устройств плавного пуска Schneider Electric серии Altistart 22

Годовая потребность: 5 шт



**Устройство плавного пуска Schneider Electric Altistart 22
ATS22D75Q**

В соответствии с технической документацией устройств плавного пуска Schneider Electric серии Altistart 22

Годовая потребность: 10 шт



**Комбинированный кольцевой токоприемник ТКЭ-14-
5УХЛ2**

ТУ 3414-001-21900434-2006

Годовая потребность: 1 шт



**Комбинированный кольцевой токоприемник ТКЭ-23-
5УХЛ2**

ТУ 3414-001-21900434-2006

Годовая потребность: 2 шт



**Высоковольтный кольцевой токоприемник ТКЭ-5-
0УХЛ1**

ТУ 3414-001-21900434-2006

Годовая потребность: 4 шт



Трансформатор ТМБГ21-500/6-У1 500кВА

ГОСТ 11677 - 85 ТУ РБ 100211261.015-2001

Годовая потребность: 1 шт



Модуль силовой Э.НЛ.0110.10

ГОСТ Р 51321.1 - 2007 (МЭК 60439-1:2004) должен соответствовать Э.НЛ.0110.10

Годовая потребность: 10 шт



Модуль силовой Э.НЛ.0110.25

ГОСТ Р 51321.1 - 2007 (МЭК 60439-1:2004) должен соответствовать Э.НЛ.0110.25

Годовая потребность: 20 шт



"Сварочный выпрямитель ВДМ 6301"

ГОСТ 15150-69

Годовая потребность: 3 шт



Электродвигатель АЗ-13-52-12 УХЛ4 250кВт 500об/мин 6000В

ГОСТ 9630-80 Группа Е61

Годовая потребность: 4 шт



Электродвигатель синхронный СДМ-215-26/24 630кВт 250об/мин 6кВ

ГОСТ 18200-90 Группа Е61

Годовая потребность: 1 шт



Блок ОДГ 60/40 (ЦЗ)

В соответствии с ГОСТ 3344–83

Годовая потребность: 300 шт



Манометр WIKA (ЦЗ)

ГОСТ 28498-90

Годовая потребность: 40 шт



Преобразователь температуры (ЦЗ)

ГОСТ 16920-93

Годовая потребность: 150 шт



Частотный преобразователь (ЦЗ)

ГОСТ 16313-97

Годовая потребность: 20 шт



Пускатель (ЦЗ)

ГОСТ 50030.4.1

Годовая потребность: 100 шт



Реле (ЦЗ)

ГОСТ 17523-85

Годовая потребность: 50 шт



РН электрод (ЦЗ)

ГОСТ 16287-77

Годовая потребность: 150 шт



рН-метр Liquiline M CM42 (ЦЗ)

ГОСТ 22729-84

Годовая потребность: 10 шт



Блок ВУП – 60/120 (ЦЗ)

ГОСТ 3344–83

Годовая потребность: 300 шт



Преобразователь давления (ЦЗ)

ГОСТ 22520-85

Годовая потребность: 10 шт



Вентильный блок (ЦЗ)

ГОСТ 859-2001

Годовая потребность: 10 шт



Токоизмерительные клещи (ЦЗ)

ГОСТ 8.366-79

Годовая потребность: 10 шт



Автоматический выключатель (ЦЗ)

В соответствии с Р 50031-2012

Годовая потребность: 84 шт



Лента стекло бандажная ЛСБЭ 155 (УЭС)

ТУ 3491-071-31885305-2010

Годовая потребность: 70 кг

Лента ЛСЭП®-934-ТПл
ТУ 3492-090-50157126-2011



Лента слюдинитовая ЛСЭП 934 ТПл 0,13x20мм (УЭС)

ТУ-3492-090-50157126-2011

Годовая потребность: 8000 кг



Стеклонить БСб-6,8x1x2 (УЭС)

ГОСТ 8325-93

Годовая потребность: 600 кг



Текстолит 4мм-3-5-6-8-10-12- мм ПТ ПТК

ГОСТ 5-78

Годовая потребность: 2,4 тн



Стеклотекстолит СТЭФ 0,5-1,0-1,5-2,0 мм (УЭС)

ГОСТ 12652-74

Годовая потребность: 400 кг



Синтофлекс 61-0,19-0,23-0,15-0,15x25 мм (УЭС)

ТУ-3491-088-05758799-2002 ГОСТ 5937-81

Годовая потребность: 1400кг-24000

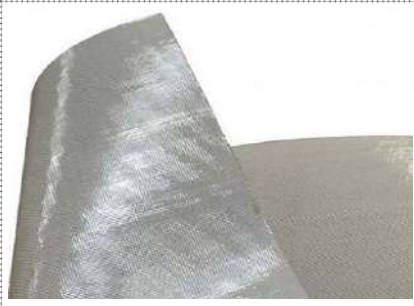

Изофлекс 0,17-0,25 (УЭС)

ТУ-3491-003-00214639-01

Годовая потребность: 500 кг



Бумага кабельная К-120 (УЭС)

ГОСТ 23436-83

Годовая потребность: 600 кг



Трубка ТКР-4-5-6-8 (УЭС)

ТУ 3491-001-41533292-2000

Годовая потребность: 2400 пог/м



Лак ПЭ-939/33 (УЭС)

ТУ 2311-066-00214639-97

Годовая потребность: 2 тн



Контроллер КС-305 (АРУ)

ТУ 3425-001-91577018-2011

Годовая потребность: 16 шт

**Товары предлагаемые
к освоению нового
медеплавильного
завода**



Кран-балка для техобслуживания

Годовая потребность: 2 шт

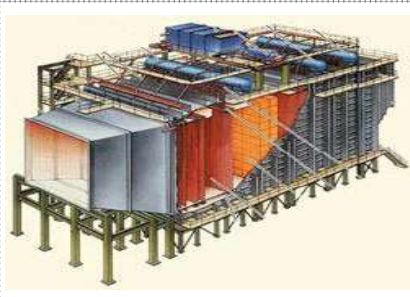

Ванна грануляции штейна ПВП

Годовая потребность: 3 шт



Однорельсовая лебедка для техобслуживания

Годовая потребность: 3 шт

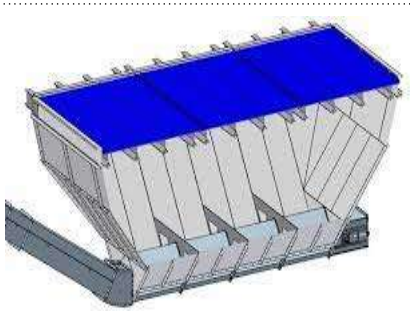

Ванна грануляции штейна ПВП

Годовая потребность: 3 шт

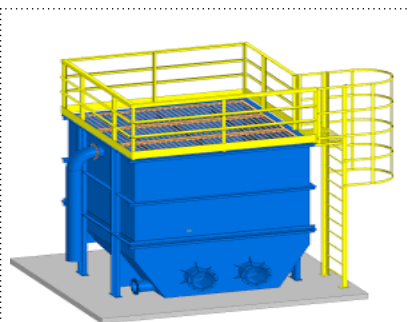

Зумпф для сбора верхнего слива

Годовая потребность: 3 шт



Дренажный насос для воды

Годовая потребность: 3 шт



Хранение штейна ПВП

Годовая потребность: 1 шт



Ёмкость для слива

Годовая потребность: 3 шт



Напольный зумпф участка очистки газа

Годовая потребность: 1 шт



Мостовой кран для техобслуживания

Годовая потребность: 1 шт



Изложницы для медных анодов

Годовая потребность: 10 шт



Кран балка для техобслуживания

Годовая потребность: 2 шт

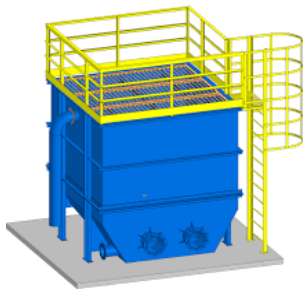

Ёмкость для зумпфа

Годовая потребность: 2 шт



Электроснабжение

Годовая потребность: 16 шт



Ёмкость для слива

Годовая потребность: 3 шт



Аварийный душ самопомощи

Годовая потребность: 3 шт



Стеклопластиковые газоходы от квенч Оттовент до участка охлаждения газов

Годовая потребность: 500 п/м



Кислота проводы слабой кислоты

Годовая потребность: 250 п/м



Бак аварийного воды

Годовая потребность: 2 шт



Напольный зумпф участка очистки газа

Годовая потребность: 1 шт



Бак конденсата

Годовая потребность: 1 шт



Бак дозирования жидкого стекла

Годовая потребность: 1 шт



Расходный бак жидкого стекла

Годовая потребность: 1 шт



Грузоподъемные механизмы для техобслуживания

Годовая потребность: 3 шт

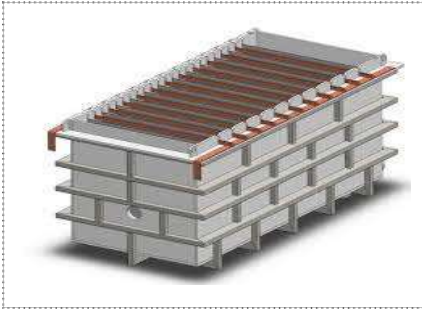

Электролизные ванны

Годовая потребность:



Трубопроводы из полипропилена

Годовая потребность:



Грузоподъемные механизмы для техобслуживания

Годовая потребность:



Различные баки для электролита

Годовая потребность:



Аварийный душ самопомощи

Годовая потребность:

Товары предлагаемые к освоению по МОФ-3

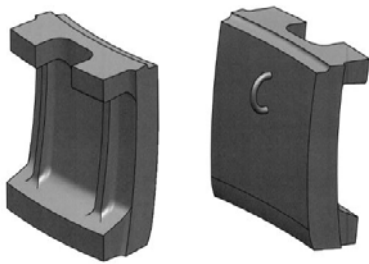

Броня первого пояса

Чертёж №МЗ-0149Сб

Годовая потребность: 18 шт

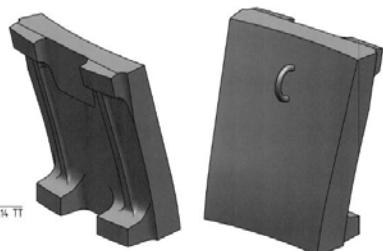

Броня второго пояса

Чертёж №МЗ-0150Сб

Годовая потребность: 18 шт



Броня нижняя

Чертёж №МЗ-0154Сб

Годовая потребность: 1 шт



Броня средняя

Чертёж №МЗ-0154Сб

Годовая потребность: 1 шт



Броня верхняя

МЗ-0002Сб

Годовая потребность: 2 шт



Броня нижняя

МЗ-0001Сб

Годовая потребность: 2 шт



Броня неподвижная

МЗ-0003

Годовая потребность: 2 шт

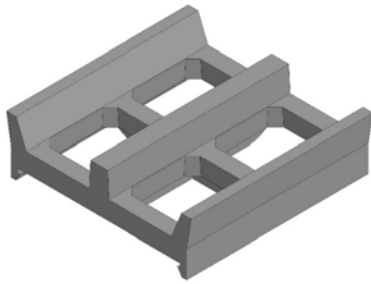

Сито с ячейкой 100x110

МЗ-0024

Годовая потребность: 1840 шт

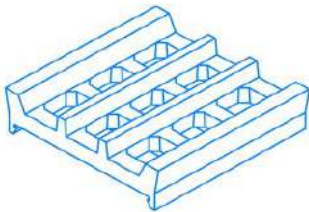

Сито 65x60

МЗ-0023

Годовая потребность: 1840 шт

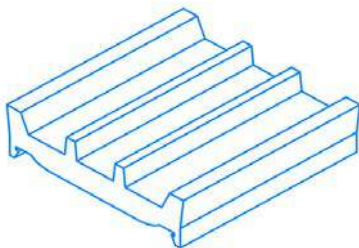

Сито глухое нижнего яруса

МЗ-0027

Годовая потребность: 1840 шт



Планка боковая усиленная

МЗ-0025

Годовая потребность: 1840 шт

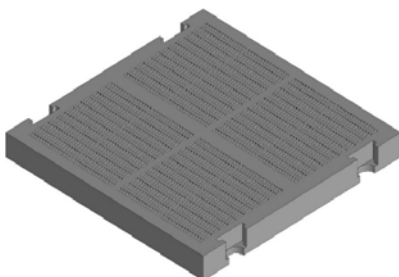

Сито 305x305x30 ячейка 2x9

ПР.2168

Годовая потребность: 624 шт



Сито 305x305x30 с бортом ячейка 2x9

МЗ-0088-00СБ

Годовая потребность: 144шт



Сито глухое 305x305x30

ПР.2144.ФД

Годовая потребность: 144 шт



Борт 250-150

МЗ-0074-00СБ

Годовая потребность: 80 шт



Клин левый- правый к грохотам

МЗ-0076

Годовая потребность: 160 шт

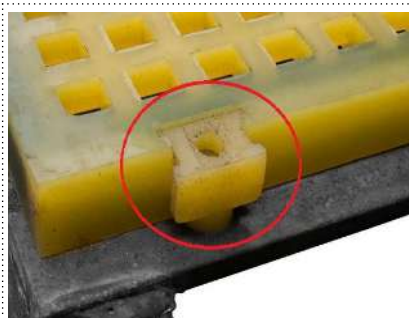

Пистон внутренний- наружный

МЗ-0073

Годовая потребность: 3040 шт

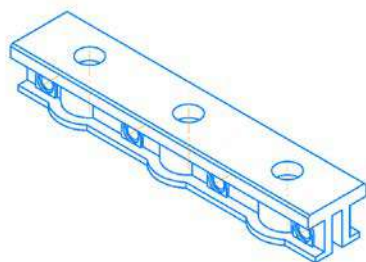

Брекет

МЗ-0091

Годовая потребность: 760 шт



Насадка песковая №20064R114R55

M3-0143

Годовая потребность: 216 шт



Распорная втулка ротора

Номер по каталогу
N048626751

Годовая потребность: 30 шт

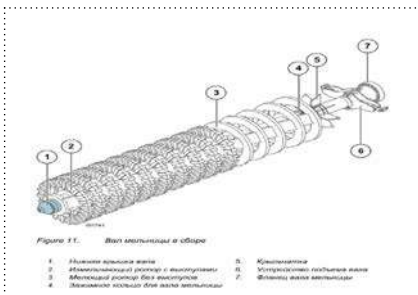

Ротор зубчатый гуммированный

Номер по каталогу N048572207

Годовая потребность: 20 шт

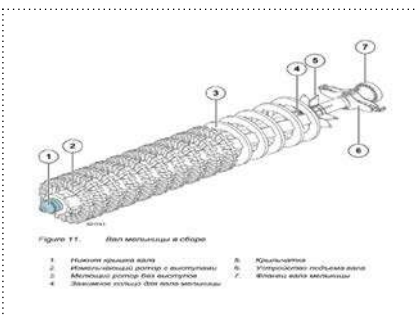

Ротор гладкий гуммированный

Номер по каталогу N048598657

Годовая потребность: 10 шт

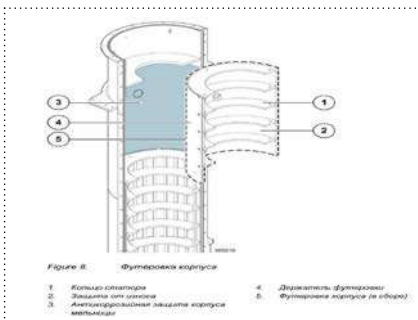

Рабочее колесо

Номер по каталогу N048584053

Годовая потребность: 2 шт

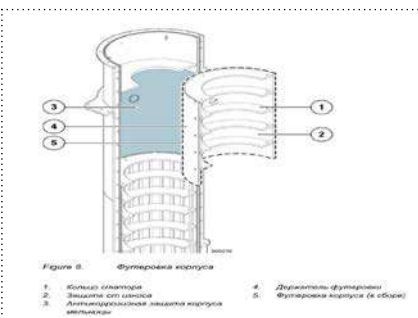

Облицовка кастеллированная

Номер по каталогу N048768826

Годовая потребность: 10 шт



Комплект уплотнения рамы

F735744/SBR

Годовая потребность: 24 шт



Коллектор

P210852

Годовая потребность: 8 шт



Коллектор

P211879

Годовая потребность: 88 шт



Кольцо

P49279

Годовая потребность: 30 шт



Уплотнение

L45905-1

Годовая потребность: 4 шт



Втулка

L45934-3

Годовая потребность: 4 шт



Скребок

F600649/PU

Годовая потребность: 24 шт



Главный ведущий ролик

F601408/EPDM

Годовая потребность: 1 шт



Вспомогательный приводной ролик

F601729/2/EPDM

Годовая потребность: 6 шт



Направляющий ролик

HF601776/PU/ME

Годовая потребность: 2 шт



Расправляющий ролик

F601777/LURA/ME

Годовая потребность: 1 шт



Центрирующий ролик

F601779/SBR/ME

Годовая потребность: 1 шт



Чановой ролик

P39855/2

Годовая потребность: 2 шт



Натяжной барабан конвейера

F601778/PU/ME

Годовая потребность: 1 шт



Гидромотор

48727327

Годовая потребность: 12 шт



Шланг (рукав) L-1700-2800

DIN EN 853

Годовая потребность: 120 шт



Футеровка передняя- задняя

Номер по каталогу RTMR320220028A

Годовая потребность: 4 шт

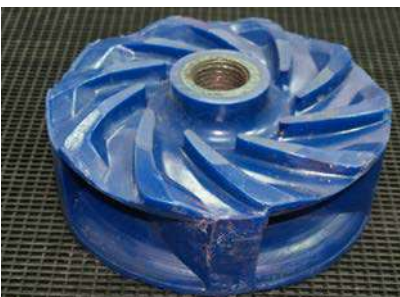

Колесо рабочее

Номер по каталогу RTMR320210026A

Годовая потребность: 2 шт



Корпус в сборе

PD791010

Годовая потребность: 1 шт



Комплект уплотнений

589836PS

Годовая потребность: 1 шт



Сальниковая набивка

PD740011

Годовая потребность: 20шт



PDCF2551

PDCF2551

Годовая потребность: 1 шт



Коробка сальниковая

500655-1

Годовая потребность: 1 шт



Уплотнительное кольцо коробки сальниковой

SA981289

Годовая потребность: 2 шт



Прокладка распорки сальника

PDCA566

Годовая потребность: 2 шт



Защита от износа бункера

2081658747-FRA3 - 2080091420-FRA3-2081643699-FRA3

Годовая потребность: 6 шт

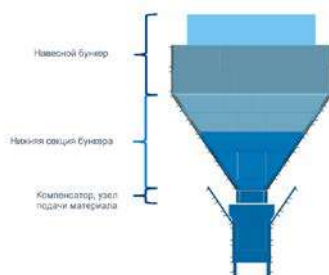

Защита от износа компенсатора

2081644163-FRA3

Годовая потребность: 2 шт



Защита от износа бункера

2081676994-FRA3 - 2081677085-FRA3

Годовая потребность: 312 шт



Защита от износа инспекционной дверцы

2080101396-FRA3 - 2080000916-FRA3

Годовая потребность: 12 шт



Защита от износа направляющей пластин, износа стойкая пластин (валкового пресса HPGR M9-24/19M)

2080102187-FRA3 - 2081676972-FRA3

Годовая потребность: 340 шт



Защита от износа рамы

Защита от износа рамы пресса валкового HPGR M9-24/19M.

2081661411-FRA3

Годовая потребность: 4 шт



Защита от износа рамы

Защита от износа рамы пресса валкового HPGR M9-24/19M.

2081676960-FRA3 - 2081676960-FRA3

Годовая потребность: 12 шт



Защита от износа боковины

Защита от износа боковины пресса валкового HPGR M9-24/19M

2081661415-FRA3 - 2081676958-FRA3

Годовая потребность: 60 шт



Износостойкий блок

Износостойкий блок пресса валкового HPGR M9-24/19M

2080144752-FRA3

Годовая потребность: 64 комп



Шпилька

Защита от износа валка пресса валкового HPGR M9-24/19M.

Диаметр: 22мм. Длина: от 35мм до- 60 мм.

Материал изготовления: P9, P11

2080130632-FRA3 - 2080121734-FRA3

Годовая потребность: 4000 шт



Сегмент кромки - Сегмент в комплекте с болтами

2081651316-FRA3 - 2081633598-FRA3

Годовая потребность: 216 шт



Очиститель Loctite 7063 (150мл)

Сертификат: NSF категории P1 №123010, DVGW (EN 751-1):
NG 5146AR0619, WRAS (BS 6920): 0511518

Годовая потребность: 19 шт



Фиксатор Loctite 638 (50мл)

Сертификат: NSF категории P1 №123010, DVGW (EN 751-1):
NG 5146AR0619, WRAS (BS 6920): 0511518

Годовая потребность: 56 шт

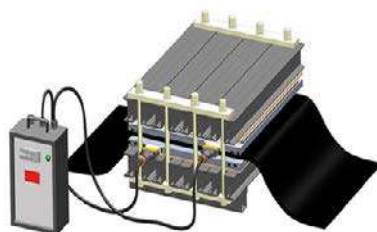

Вулканизационный пресс

ГОСТ 11997-89

Годовая потребность: 1 шт



Двухкомпонентный заливочный уплотнительный компаунд (10кг)

Стандарты: ISO 604 ASTM 638 ISO 179

Годовая потребность: 300 к-т



Гайковёрт электрический динамометрический в комплекте с головками ударными 6-Гр

ГОСТ Р 50635-94

Годовая потребность: 2 шт

**Товары предлагаемые
к освоению по
Железнодорожному
транспорту**



Быстродействующий выключатель БВП-5А (УПЖТ)

6ТЕ.227.00 0

Годовая потребность: 2 шт



Тяговый двигатель YZ-95A (УПЖТ).

ННДJ96

Годовая потребность: 48 шт



Компрессор КТ-6 (УПЖТ)

34.00.00.00 -009

Годовая потребность: 16 шт



Контактор ПК-360 (УПЖТ)

6ТН.242.36 0-6

Годовая потребность: 256 шт



**Переключатель кулачковый групповой ПКГ-6Д
(с контакторами) (УПЖТ)**

6ТП.246.006

Годовая потребность: 4 шт



Рессора тягового агрегата (УПЖТ)

5ТП.285.001

Годовая потребность: 24 шт



Контактор 1KM-016-060 (УПЖТ)

6ТР.241.249- 06

Годовая потребность: 12 шт



Цилиндр тормозной (УПЖТ)

усл.№ 5106

Годовая потребность: 24 шт



Электродвигатель ЭТВ-20 (УПЖТ)

5ТН.674.125

Годовая потребность: 8 шт



Редуктор 348-2

6ТН.242.36 0-6

Годовая потребность: 48 шт

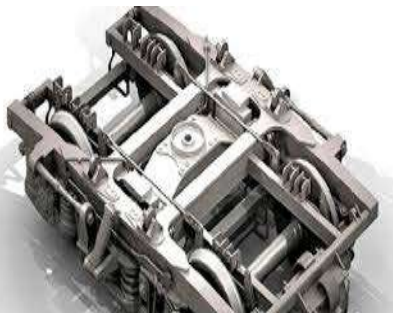

Тележка в сборе без тяговых двигателей

5ТП.084.289

Годовая потребность: 12 шт



Электродвигатель ДТ-51 (ДТ51А) (УПЖТ)

6ТП.155.016

Годовая потребность: 10 шт



Печь электронагревательная ПЭТ-1УЗ ТУ 16-531.609-77

Годовая потребность: 48 шт



Регулятор давления АК 11Б 2ТД-387000

Годовая потребность: 36 шт



Вал карданный

ТЭМ2.85.50.042

Годовая потребность: 10 шт



Вал карданный (вертикальный)

ТЭМ2.85.50.035

Годовая потребность: 10 шт



Вал карданный в сборе

ТЭМ1.85.50.051

Годовая потребность: 10 шт



Реверс

ППК-8023

Годовая потребность: 4 шт



Топливоподкачивающая помпа (УПЖТ)

2Д100.32.010

Годовая потребность: 20 шт



Блок регулирования системы УСТА-5 (УПЖТ).

"27.Т.275.01.00.000.1 75В ТУ 32 ВНИКТИ 35-2006"

Годовая потребность: 4 шт



Датчик-реле давления (УПЖТ)

ДЕМ-105С-01-2

Годовая потребность: 15 шт



Колесная пара (УПЖТ)

ТЭМ3.35.15.000

Годовая потребность: 4 шт



Аппаратно-программный комплекс "Борт" (УПЖТ)

АПК Борт

Годовая потребность: 4 шт



Втулка цилиндра в сборе (УПЖТ)

6Д49.36спч-1-02

Годовая потребность: 16 шт



Поршень (УПЖТ)

1-5Д49-22.1спч

Годовая потребность: 16 шт



Регулятор скорости 3-М (УПЖТ).

7РС2.00.000спч1-0

Годовая потребность: 2 шт



Вентилятор охлаждения тягового генератора (УПЖТ)

1А-5Д49.151спч-05

Годовая потребность: 2 шт



Крышка цилиндра с клапанами в сборе дизеля тепловоза ТЭМ2 (УПЖТ)

1ПДГ4А.06.02 0

Годовая потребность: 32 шт



Генератор тяговый ГП-300БУ2 (УПЖТ)

"ТУ16-89 ИЛКВ.529312.008 ТУ16.515.151-74"

Годовая потребность: 2 шт



**Агрегат двухмашинный постоянного типа MBT25/9U2-
МВГ25/11U2 (УПЖТ)**

ТУ16-516-078-75

Годовая потребность: 4 шт



Дизель-генератор 1ПДГ4А (УПЖТ)

1ПДГ4А

Годовая потребность: 2 шт



Топливный насос сборе с регулятором числа оборотов (РЧО)(УПЖТ)

1Д50.27С6-2

Годовая потребность: 4 шт



Турбокомпрессор (УПЖТ)

ТК-30Н17

Годовая потребность: 4 шт



Тяга (буксовый поводок) (УПЖТ)

5ТП.234.020

Годовая потребность: 48 шт



Поглощающий аппарат (УПЖТ)

518.02.000-4сб

Годовая потребность: 20 шт



Рельс железнодорожный магистральный Р 65-Т1-25-3/2 (УПЖТ)

ГОСТ Р51685-20

Годовая потребность: 51,7 тн

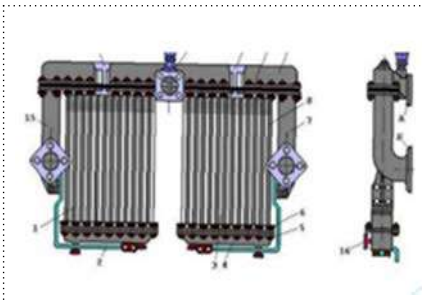

Холодильник (УПЖТ)

34.10.00.07-000сб

Годовая потребность: 10 шт



Колесная пара (УПЖТ)

5ТП.224.029

Годовая потребность: 20 шт



Амортизатор в сборе тел. 070801-1-00 (УПЖТ)

522.30.010-0

Годовая потребность: 144 шт



Колесная пара-957-Г-206-Б (УПЖТ)

ГОСТ 4835-2013 (РУ-1Ш)

Годовая потребность: 216 шт



Ось вагонная РУ-1Ш (УПЖТ)

Гост 22780-93

Годовая потребность: 144 шт



Букса крайняя в сборе (УПЖТ)

61.10.048

Годовая потребность: 144 шт

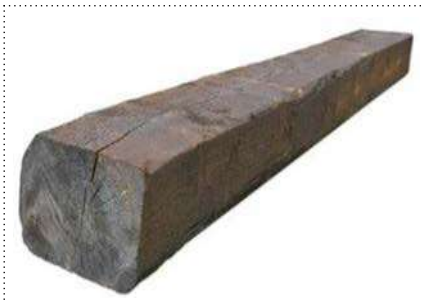

Шпала деревянная 230x160x2750 пропитанная тип 1-2 (УПЖТ)

ГОСТ 78-2004

Годовая потребность: 800 шт



Бандаж (УПЖТ)

1060x143x98 ГОСТ3225-80

Годовая потребность: 120 шт



Колесная пара-957-Г-206-Б (УПЖТ)

ГОСТ 4835-2013 (РУ-1Ш)

Годовая потребность: 216 шт



Амортизатор в сборе тел. 070801-1-00 (УПЖТ)

522.30.010-0

Годовая потребность: 144 шт



Цилиндр опрокидывания 060200-2-00 (УПЖТ)

667.45.010, 060200-2-00

Годовая потребность: 24 шт



Цилиндр опрокидывания одинар-о действия (цилиндр разгрузки) 2ВС-105 677.45.030, 060100-2-00 (УПЖТ)

677.45.030, 060100-2-00

Годовая потребность: 12 шт



**Стрелочный перевод комплект Р-50 (левый)
Марка 1/9 костыль (УПЖТ)**

2498.00.000

Годовая потребность: 1 шт



Рельс Р-50 (УПЖТ)

ГОСТ 7164-75

Годовая потребность: 1300 м

**Разные товары
предлагаемые к
освоению**



**Задний предупреждающий звуковой сигнал Зуммер тип
А6152-41301 12v**

В соответствии с ГОСТом производителя

Годовая потребность: 4 шт



Усилитель руля 17-КМ914-10601

В соответствии с ГОСТом производителя

Годовая потребность: 2 шт



Рулевая тяга А2184-32081

В соответствии с ГОСТом производителя

Годовая потребность: 8 шт



Тормозной цилиндр 25595-40302А

В соответствии с ГОСТом производителя

Годовая потребность: 4шт



колесный тормоз в сборе 24453-70411

В соответствии с ГОСТом производителя

Годовая потребность: 8 шт



**Топливный насос высокого давления
4QTF 451 490В-21000**

В соответствии с ГОСТом производителя

Годовая потребность: 1 шт



Стартер 490В-51000

В соответствии с ГОСТом производителя

Годовая потребность: 3 шт



Генератор 490В-52000

В соответствии с ГОСТом производителя

Годовая потребность: 2 шт



Ремень 490В-410001

В соответствии с ГОСТом производителя

Годовая потребность: 12 шт



Ремень XPZ 85018F3 5055 (Хандиза)

В соответствии с ГОСТом производителя

Годовая потребность: 2 шт



Стартер ТУ-4600017800-250-2011 24в (Хандиза)

В соответствии с ГОСТом производителя

Годовая потребность: 1 шт



Выключатель путевой ВПК 2111-БУ2-600в-400в 10А IP65 (Хандиза)

В соответствии с ГОСТом производителя

Годовая потребность: 2 шт



**Электрокорунд нормальный зернистый марки 14А,
фракционный состав: зернистость 0,4-0,8мм - 5тн
зернистость 0,8-1,6мм - 4тн зернистость 1,6-3мм -5тн
зернистость 3-10 мм -8тн (УСРР)**

ГОСТ 3647-80, ГОСТ 28818-90

Годовая потребность: 22 тн



**Электроды для высоколегированных сталей
ЦЛ-9, ЦЛ-11 Диаметр электрода - 3 и 4мм (УСРР)**

ГОСТ 10052-75

Годовая потребность: 2 тн



Реостат балластный РБ-306: (УСРР)

ГОСТ 18636-7

Годовая потребность: 40 шт



Газовый Резак РЗ: (УСРР)

ГОСТ 5191-79

Годовая потребность: 42 шт



Редуктор пропановый БПО-5-4: (УСРР)

ГОСТ 13861-89

Годовая потребность: 12 шт



Редуктор кислородный БКО-25: (УСРР)

ГОСТ 13861-89

Годовая потребность: 22 шт



Мензурка 50-100-500-1000 (ЦАЛ)

ГОСТ 1770-74

Годовая потребность: 500 шт



**Пипетка градуированная на полный слив прямые
V=1-V=5-V=10-V=25 (ЦАЛ)**

ГОСТ 29227-91

Годовая потребность: 200 шт



**Пипетка Мора 2-2-10 - 2-2-20 - 2-1-1-1 - 2-1-1-2 -
2-1-1-5 - 2-1-1-10 (ЦАЛ)**

ГОСТ 29227-91

Годовая потребность: 150 шт



Щипцы для тиглей, длина- 240 мм (ЦАЛ)

ТУ 6-09-1551-77

Годовая потребность: 200 шт



Штатив лабораторный универсальный (ЦАЛ)

ГОСТ10197-70

Годовая потребность: 20 шт



**Сборочный комплект IGV
(в наборе) для компрессора SM-6000**

В соответствии с ГОСТом производителя

Годовая потребность: 2 комп



**Цилиндры мерные с носиком и стеклянным основанием
V=10. V=50. V=500. (ЦАЛ)**

ГОСТ 1770-74

Годовая потребность: 60 шт



Колба мерная 2000-125-150мл ХС (ЦАЛ)

ГОСТ 25336-82

Годовая потребность: 60 шт



**Колба мерная 2кл. точность с меткой и пробкой 2-100 –
V=100 (ПМ)ХС (ЦАЛ)**

ГОСТ 1770-74

Годовая потребность: 780 шт



КОЛБА КН-3-100-34 (ЦАЛ)

ГОСТ 25336-82

Годовая потребность: 500 шт



**Колба КН-1-500-29/32 – 1000-29/32 со шлифом и
крышкой (ЦАЛ)**

ГОСТ 21400-75

Годовая потребность: 100 шт



Колба П-2-100-34 - П-2-250-34 ТС (ЦАЛ)

ГОСТ 25366-82

Годовая потребность: 900 шт



Колба коническая КН-2-250-50 – КН-2-2000-50 (ЦАЛ)

ГОСТ 25336-82

Годовая потребность: 1100 шт



Кружки с носиком фарфоровые V=1000 V=2000 (ЦАЛ)

ГОСТ 9147-80

Годовая потребность: 40 шт



**Бюретка с оливой и наконечником 1-3-2-25-0,1
1-3-2-50-0,1 (ЦАЛ)**

ГОСТ 29228-91

Годовая потребность: 150 шт



Микробюретка с оливой V=25 V=50

ГОСТ 2951-91

Годовая потребность: 100 шт



**Ступка фарфоровая с пестиком, d-160mm
(ЦАЛ)**

В соответствии с ГОСТом производителя

Годовая потребность: 20 шт



СТАКАН В-1-100 1-600 1-12000 1- ТХС (ЦАЛ)

ГОСТ 25336-82

Годовая потребность: 500 шт



Стакан В-1 V-1000 (ЦАЛ)

ГОСТ 25336-82

Годовая потребность: 100 шт



Стакан Н-1 250 НН-400 НН-600 ТХС (ЦАЛ)

ГОСТ 25336-82

Годовая потребность: 1600 шт



Воронка лабораторная В 75-100ХС D-100 мм (ЦАЛ)

ГОСТ 25336-82

Годовая потребность: 3600 шт



**Воронка конусообразная
D-250 ±10 мм, d-30±3, H-345±10 (ЦАЛ)**

ГОСТ 8613

Годовая потребность: 30 шт



**Тигель кварцевый цилиндрический с притёртой
крышкой (ЦАЛ)**

ГОСТ 55660-2013

Годовая потребность: 200 шт



**Тигель стекло углеродный N5 У-40: D-40: H-49 мм
(ЦАЛ)**

ТУ 1916-027-27208846-01

Годовая потребность: 200 шт

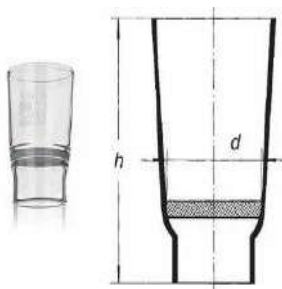

Тигель фильтрующий ТФ-40 ПОР-40, ТС ХЛП (ЦАЛ)

ГОСТ 25336-82

Годовая потребность: 20 шт



Тигель фильтрующий ТФ-40 ПОР 160 ТС ХЛП (ЦАЛ)

ГОСТ 25336-82

Годовая потребность: 100 шт



Тигли низкие кварцевые V=100 (ЦАЛ)

ГОСТ 19908-90

Годовая потребность: 100 шт



Тигли низкие фарфоровые №3-2-№4 не глазированные (ЦАЛ)

ГОСТ 9147-80

Годовая потребность: 1400 шт



Трубка медицинская резиновая типа 6. 5,0*1,3 – 6.6,0*1,5 – 6.8,0*1,5(ЦАЛ)

В соответствии с ГОСТом производителя

Годовая потребность: 16 м



Промывалка, 1000 - 500мл, п/эт полужесткая (ЦАЛ)

В соответствии с ГОСТом производителя

Годовая потребность: 300 шт



Пинцет хирургический (ЦАЛ)

ГОСТ 21241-89

Годовая потребность: 20 шт



Выпарительная чашка №6 - фарфоровая №5 (ЦАЛ)

ГОСТ 9147-80

Годовая потребность: 200 шт



Зажим Мора, (ЦАЛ)

В соответствии с ГОСТом производителя

Годовая потребность: 50 шт



Лодочки фарфоровые для сжигания (ЦАЛ)

ГОСТ 9147-80

Годовая потребность: 1400 шт



Груша резиновая № 1 - 3 (ЦАЛ)

В соответствии с ГОСТом производителя

Годовая потребность: 100 шт



Фарфоровые тигли глазированные (ЦАЛ)

ГОСТ9147-80

Годовая потребность: 50 шт

SM 6000



Муфта AOP для компрессора SM-6000

В соответствии с ГОСТом производителя

Годовая потребность: 2 комп



Позиционеры IGV и BOV (SW-1000R) для компрессора SM-6000

В соответствии с ГОСТом производителя

Годовая потребность: 2 комп



Актуатор IGV для компрессора SM-6000

В соответствии с ГОСТом производителя

Годовая потребность: 2 комп



Реле R4-2014-23-1060-WLT с колодкой GZW4, модулем индикации типа 60BV и клипсами G4 1051

В соответствии с ГОСТом производителя

Годовая потребность: 20 шт



Датчик движения металла E3EF-QX3D1-M1TGJ 0.3m M12мм DC 2-х проводной (полярность)

В соответствии с ГОСТом производителя

Годовая потребность: 60 шт



Датчик движения металла E2FM-X2B1-M1 2m DC 3-х проводной (полярность NPN)

В соответствии с ГОСТом производителя

Годовая потребность: 60 шт



Трубный пучок промежуточных теплообменников для компрессора SM-6000

В соответствии с ГОСТом производителя

Годовая потребность: 8 комп



Комплекты подшипников (компрессор и электродвигатель) для компрессора SM-6000

В соответствии с ГОСТом производителя

Годовая потребность: 2 комп



Муфта МОР для компрессора SM-6000

В соответствии с ГОСТом производителя

Годовая потребность: 2 комп



Муфта главного двигателя для компрессора SM-6000

В соответствии с ГОСТом производителя

Годовая потребность: 2 комп



Регуляторы для компрессора SM-6000

В соответствии с ГОСТом производителя

Годовая потребность: 2 комп



Ремонтный комплект МОР (в наборе) для компрессора SM-6000

В соответствии с ГОСТом производителя

Годовая потребность: 2 комп



Винипласт листовой δ -8мм (ЦЗ)

ГОСТ 9639-71

Годовая потребность: 450 кг



Реле R4-2014-23-1024-WT с колодкой GZW4 модулем индикации типа 42V и клипсом G4 1051 (СГЭ)

В соответствии с ГОСТом производителя

Годовая потребность: 4 шт



Реле R4-2014-23-1220-WT с колодкой GZW4 модулем индикации типа 42С и клипсом G4 1051

В соответствии с ГОСТом производителя

Годовая потребность: 16 шт



Реле R4-2014-23-1220-WT с колодкой GZW4 модулем индикации типа 42BV и клипсом G4 1051

В соответствии с ГОСТом производителя

Годовая потребность: 1 шт



Реле R4-2014-23-5220-WT с колодкой GZW4 модулем индикации типа 92 и клипсом G4 1051

Сертификат соответствия ТР ЕАЭС

Годовая потребность: 4 шт



Реле ЕЛ-11

В соответствии с ГОСТом производителя

Годовая потребность: 4 шт



Реле закрытого исполнения РП-50

В соответствии с ГОСТом производителя

Годовая потребность: 8 шт



Реле контроля температуры TOS B4RP1C

В соответствии с ГОСТом производителя

Годовая потребность: 8 шт



Плата формирования импульсов ПФИ-ДП1 (СГЭ)

В соответствии с ГОСТом производителя

Годовая потребность: 8 шт



Плата импульсного трансформатора ПИТ (СГЭ)

В соответствии с ГОСТом производителя

Годовая потребность: 2 шт

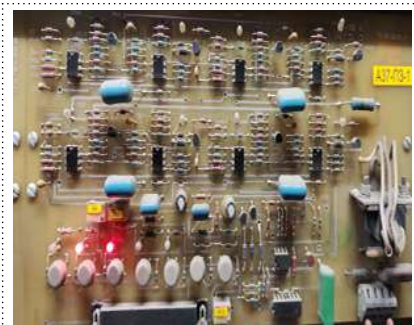

Плата защиты ПЗ-1, ПЗ-2

В соответствии с ГОСТом производителя

Годовая потребность: 2 шт

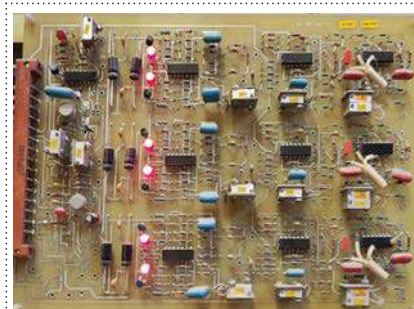

Плата управления ПУ

В соответствии с ГОСТом производителя

Годовая потребность: 2 шт

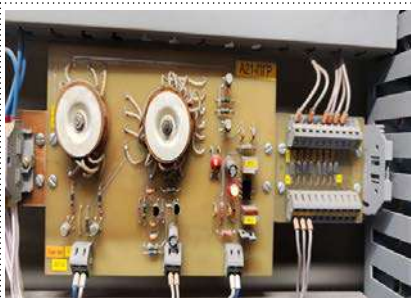

Плата гальванической развязки ПГР

В соответствии с ГОСТом производителя

Годовая потребность: 2 шт



Плата гальванической развязки дискретных сигналов ПГР-ДС

В соответствии с ГОСТом производителя

Годовая потребность: 2 шт



Плата фильтров аналогов ПФА-2

В соответствии с ГОСТом производителя

Годовая потребность: 2 шт



Манометр МТП-160 0-400кгс/см.кв (Кальмакыр)

В соответствии с ГОСТом производителя

Годовая потребность: 2 шт



Прибор управления SK-712/1-1-63 (110A) / EL (ПВС)

В соответствии с ГОСТом производителя

Годовая потребность: 5 шт



Шкаф управления ELDON (ПВС)

В соответствии с ГОСТом производителя

Годовая потребность: 5 шт



Баллон пропановый V-50Л (Кальмакыр)

ГОСТ 949-73

Годовая потребность: 20 шт



Баллон кислородный V-40Л под давлением 150 кгс/см кв. (Кальмакыр)

ГОСТ 949-73

Годовая потребность: 50 шт



Манжета 1,2-160x190-2 1-360x400-3 Армированная (Кальмакыр)

ГОСТ 8752-79

Годовая потребность: 570 шт



Манжета 180x160 1-180x160-6 (Кальмакыр)

ГОСТ 14896-84

Годовая потребность: 350 шт



Манжета RSE D-280мм, d-250мм, h-18мм, P-250кг/см2 (для масел) (Кальмакыр)

Сертификат соответствия ТР ЕАЭС

Годовая потребность: 200 шт



Крышка клапанов (Кальмакыр)

ЭК 7А.00.015А

Годовая потребность: 4 шт



Кольцо поршневое маслосъёмное (Кальмакыр)

М112 ЭК7А.03.013-01А

Годовая потребность: 100 шт



Плита клапанов (Кальмакыр)

ЭК 7А.04А.100

Годовая потребность: 10 шт



Поршень (Кальмакыр)

ЭК 4.03.011-02

Годовая потребность: 20 шт



**Клапан ленточный с упругим ограничителем 1ст. и 2ст.
(Кальмакыр)**

32.20.00.00-005сб, 32.21.00.00.002сб

Годовая потребность: 4 шт



Кольцо компрессорное ЦВД (Кальмакыр)

32.04.00.03-28

Годовая потребность: 100 шт



Кольцо маслосъёмное ВД (Кальмакыр)

32.04.01.00.004 сб

Годовая потребность: 100 шт



Теплообменник к компрессорам ЭК(Кальмакыр)

32.19.00.00.005сб

Годовая потребность: 10 шт



Цилиндр ВД к компрессору ЭК (Кальмакыр)

32.00.00.02-023

Годовая потребность: 6 шт



Цилиндр НД к компрессору ЭК (Кальмакыр)

32.00.00.01-039

Годовая потребность: 6 шт



Шатун ГАЗ-51 (Кальмакыр)

1004045

Годовая потребность: 6 шт



Клапан в сборе ЭК (Кальмакыр)

ЭК 7А.04 сб

Годовая потребность: 20 шт



Клапанная коробка в сборе ЭК (Кальмакыр)

ЭК 4.04 сб

Годовая потребность: 4 шт



Шатун в сборе ЭК (Кальмакыр)

ЭК4.03.001

Годовая потребность: 24 шт



Блок цилиндров ЭК (Кальмакыр)

ЭК4.00.010-2

Годовая потребность: 10 шт



Вал коленчатый ЭК (Кальмакыр)

ЭК4.02.011

Годовая потребность: 10 шт



Поршень ЭК (Кальмакыр)

ЭК4.03.011

Годовая потребность: 20 шт



Втулка ЭК4.01.019-3 (Кальмакыр)

ЭК4.01.019-3

Годовая потребность: 24 шт

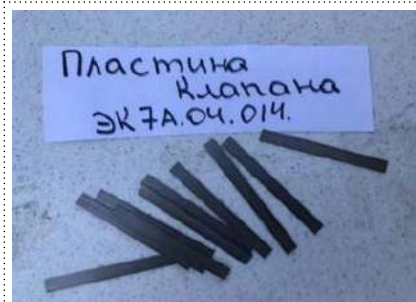

Пластина клапана ЭК (Кальмакыр)

ЭК 7А.04.014

Годовая потребность: 1 000 шт



Реле времени 3RN-1 24VDC 0.1-1S к ЛПКМ

В соответствии с ГОСТом производителя

Годовая потребность: 12 шт



Крышка от "Квота-3" в комплекте

В соответствии с ГОСТом производителя

Годовая потребность: 3 шт



СВН 2-02 24В Счётчик моточасов
(времени наработки)

Счетчик времени наработки СВМ-2-02 (Кальмакыр)

В соответствии с ГОСТом производителя

Годовая потребность: 2 шт



Нутромер микрометрический 75-600 (Кальмакыр)

ГОСТ 10-88

Годовая потребность: 1 шт



Нутро метр НИ 18-50 (Кальмакыр)

ГОСТ 868-82

Годовая потребность: 1 шт

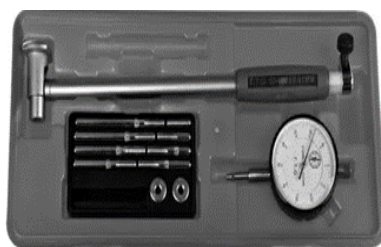

Нутро метр НИ 50-100, 100-160 (Кальмакыр)

ГОСТ 868-82

Годовая потребность: 2 шт



Нутро метр НИ 160-250 (Кальмакыр)

ГОСТ 868-82

Годовая потребность: 1 шт



Манометр МП 4У 0-250кгс/см2 (Кальмакыр)

ТУ 25-02.180335-84

Годовая потребность: 25 шт



Манометр МП 4У 0-16кгс/см2 (Кальмакыр)

ТУ 25-02.180335-84

Годовая потребность: 25 шт



**Манометр МПЗ-УУ2-100 0-250 кгс/см2 ОШ
(Кальмакыр)**

ТУ 25-02.180335-84

Годовая потребность: 25 шт



**Манометр МПЗ-УУ2-100 0-100 кгс/см2 ОШ
(Кальмакыр)**

ГОСТ 15150-69

Годовая потребность: 15 шт



Манометр МТ (пропан) 0-4 кгс/см2 (Кальмакыр)

Сертификат соответствия ТР ЕАЭС

Годовая потребность: 20 шт



**Манометр МП-63 -25кгс/см², D=60мм (Кислород)
(Кальмакыр)**

ГОСТ 2405-88

Годовая потребность: 20 шт



**Манометр МП-63 -250кгс/см², D=60мм (Кислород)
(Кальмакыр)**

ГОСТ 2405-88

Годовая потребность: 20 шт



Манометр МП4-У 0-160 кгс/см² (Кальмакыр)

В соответствии с ГОСТом производителя

Годовая потребность: 2 шт

**АВТОМОБИЛЬНЫЙ И
ТЕХНОЛОГИЧЕСКИЙ
транспорт**



Автошина 18.00xR25

CB-771 TL Westlake

Годовая потребность: 190 шт



Автошина 29,5-R29

Артикул: LL29529E3L3PR28TL

Годовая потребность: 32 шт



Автошина 23/5-R25

Артикул: LL29529E3L3PR28TL

Годовая потребность: 90 шт



Автошина 46/90-R57

В соответствии с ГОСТом производителя

Годовая потребность: 528 шт



Автошина 33.00 R51

Артикул: MGRN33R51RDZT

Годовая потребность: 978 шт



Термоклей 500мл./500гр. ТМ Rossvik

Артикул: TG.05.Х.К.1

Годовая потребность: 100 шт



Реактивный тяги

251-2919012

Годовая потребность: 40 шт



Палец реактивный тяги

5511-2919026

Годовая потребность: 360 шт



Стабилизатор передней

8971383480

Годовая потребность: 60 шт



Стабилизатор задней

981507210

Годовая потребность: 50 шт



Стабилизатор передней

81.43715-0165

Годовая потребность: 36 шт



Обмотка генератора

6562-3701100

Годовая потребность: 16 шт



Кузов

T-740.00.00

Годовая потребность: 8 шт



Палец цилиндра стрелы

313-01-0002

Годовая потребность: 30 шт



Шпилька колёсный левый

8970815854

Годовая потребность: 240 шт



Шпилька колёсный правый

8970815844

Годовая потребность: 240 шт



Втулка рессора Ø16

8941185881

Годовая потребность: 840 шт



Втулка рессора Ø18

8970748260

Годовая потребность: 840 шт

	<p>Рессора</p>
<p>5ТП.285.001</p>	<p>Годовая потребность: 24 шт</p>
	<p>Устройство блокировки тормозов</p>
<p>6ТП741006</p>	<p>Годовая потребность: 40 шт</p>
	<p>Подушка заднего рессора левый</p>
<p>81.96210-0555</p>	<p>Годовая потребность: 80 шт</p>
	<p>Подушка заднего рессора правый</p>
<p>81.96210-0554</p>	<p>Годовая потребность: 80 шт</p>
	<p>Болт крепления подушки</p>
<p>06.01494-4935</p>	<p>Годовая потребность: 280 шт</p>
	<p>Болт крепления колёса с гайкой короткий M22*1.5*65</p>
<p>81.45501-0129</p>	<p>Годовая потребность: 160 шт</p>



**Кольцо поршневое масляесъемное
ЦНД 34.05.00.05-009**

34.05.00.05-009

Годовая потребность: 400 шт



**Вкладыш шатуна (1-й рем)
Д50.24.004-1А**

Д50.24.004-1А

Годовая потребность: 14 шт



Пружина тормозного цилиндра

508.11

Годовая потребность: 288 шт



Пружина цилиндрическая

8ТП.284.066

Годовая потребность: 120 шт



Плунжерная пара Д50.27.104С6

Д50.27.104С6

Годовая потребность: 80 шт



Распылитель форсунки Д50.17.101СБ-1

Д50.17.101СБ-1

Годовая потребность: 120 шт



**Болт крепления колёса с гайкой длинный
M22*1.5*77**

81.45501-0131

Годовая потребность: 800 шт



Пильник тормозного барабана

81.50101-5141

Годовая потребность: 34 шт



Шпилька колёсный

4310-3103070-10

Годовая потребность: 620 шт



Тяга «V» образная

81.43270-61174

Годовая потребность: 22 шт



Тяга нижняя

81.43220-6382

Годовая потребность: 30 шт



Реактивный тяги

5511-2919013-01

Годовая потребность: 40 шт



Пластырь R65-55-75 (холодный)

Артикул: R.65.B.1

Годовая потребность: 90 шт



Гильза 4089143 / 4085917

Артикул: 4089143

Годовая потребность: 112 шт



Головка блока в сборе 3647149

Совместимые артикулы: 3641570, 5371715, 5372484, 3641571, 5371714, 5372485, 5635343, 3650878, 3647149

Годовая потребность: 112 шт



Ремкомплект КТА-50 нижний 3804300

Артикул: 3804300, 3801717, 3029188, 3015446

Годовая потребность: 30 шт

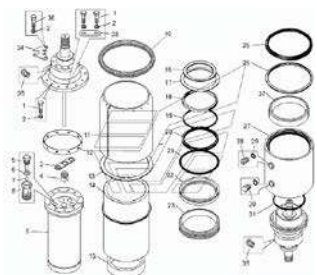

К-т з/ч для цилиндров подвески 75306-2907018-01

Артикул (№ чертежа): 75306-2907018-01

Годовая потребность: 60 шт

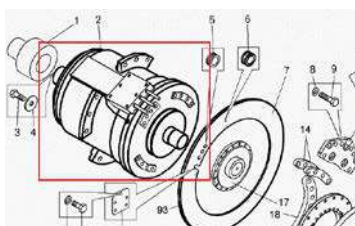

Цилиндр стояночного тормоза 75132-3507230-01

Артикул: 75132-3507230-01

Годовая потребность: 20 шт

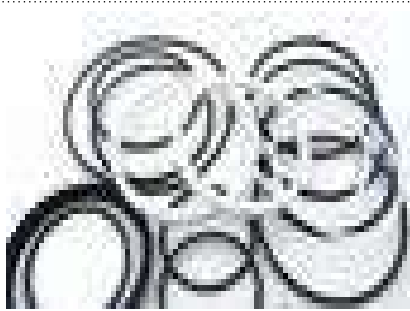

Комплект з/частей для цилиндра подвески 7519-2917018

Артикул (№ чертежа): 7519-2917018

Годовая потребность: 180 шт

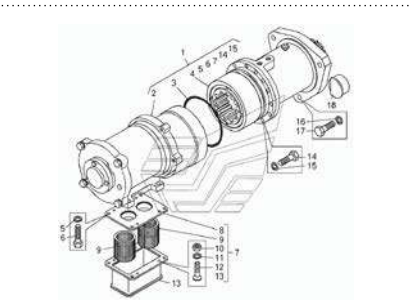

Пневмо стартер 75131-1026002

Артикул: 75131-1026010

Годовая потребность: 12 шт

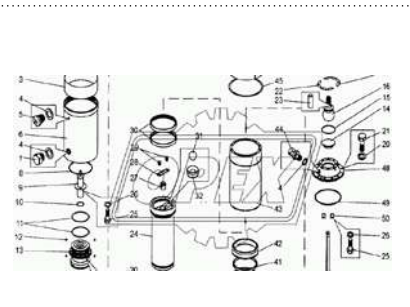

Седло клапана сжатия задней подвески 7545-2907184

Артикул (№ чертежа): 7545-2907184

Годовая потребность: 80 шт

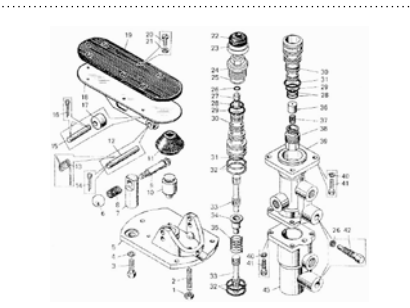

**Рем. Комплект кран управление тормозами
7555A-3514015-10**

Артикул: 7555A-3514015-10

Годовая потребность: 24 шт



Манжета 1,2-145x175-4

Артикул: 1,2-145x175-4

Годовая потребность: 60 шт



Шестерня солнечная 2-го ряда 7519-2405372

Артикул: 7519-2405372

Годовая потребность: 20 шт



Насос P203-8XNBO-1C7-24-2A1.10 644-46364-8 Lincoln

Артикул: P203-8XNBO-1C7-24-2A1.10-V10GEF.FN745

Годовая потребность: 20 шт

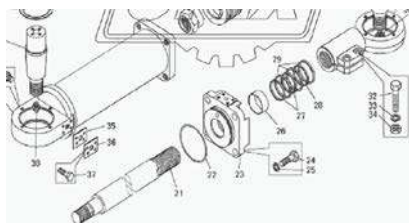

Шток 7513-3429046

Артикул (№ чертежа):
7513-3429046

Годовая потребность: 30 шт

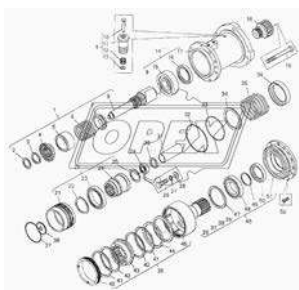

Редуктор стартер 7549-1026220

Артикул (№ чертежа): 7549-1026220

Годовая потребность: 15 шт



Металлический рукав MS 35150.PO50311

Артикул: MS35150.PO50311

Годовая потребность: 40 шт



Вентиль типа БС 37-3114010

Артикул: Вентиль БС (37-3114010)

Годовая потребность: 200 шт



Механизм рулевой OSPBX500LS

Артикул OSPBX-500LS-150-1086

Годовая потребность: 30 шт



Цилиндр 75132 3577040-10

Артикул: 75132-3577040-10

Годовая потребность: 60 шт



Насос одинарный гидросистемы REXROTH TYRA 75131-8604011-20

Артикул: REXROTH TYRA 75131-8604011-20

Годовая потребность: 22 шт



Цилиндр тормозной 540-3519010-04

Артикул: 540-3519010-04

Годовая потребность: 28 шт



Цилиндр подвески задняя 540-2917020-11

Артикул: 540-2917020-11

Годовая потребность: 16 шт



Цилиндр стояночного тормоза 75132-3507230-01

Артикул: 75132-3507230-01СБ

Годовая потребность: 24 шт



Головка блока в сборе 3646321

Артикул: 3646321

Годовая потребность: 64 шт

Сканируй QR code



Каталог в формате PDF

